



Rideaux à lames et grilles à enroulement

NOUVEAU : commande d'air d'alimentation AC72 pour concepts
d'extraction des fumées via portes industrielles

HÖRMANN





- 4 Qualité Hörmann
- 6 Production durable
- 7 Conception simple et durable
- 8 Les bonnes raisons de choisir Hörmann
- 12 Domaines d'application

- 14 Rideau à lames / Grille à enroulement SB
Rideau à lames / Grille à enroulement TGT pour garage souterrain
- 26 Rideau à lames / Grille à enroulement DD
- 32 Combinaison de rideaux à lames / grilles à enroulement avec SSG DD
- 36 Rideau à lames DD S6
- 40 Profilés de rideau à lames
- 42 Tabliers de grille à enroulement
- 43 Fermetures de magasin
- 44 Raidisseur et sécurité anti-effraction
- 46 Portillons indépendants
- 48 Couleurs
- 50 Caractéristiques de sécurité et de performance
- 51 Solutions compatibles
- 52 Commandes
- 56 Accessoires
- 64 Caractéristiques de performance

- 66 Gamme de produits Hörmann

Droits d'auteur réservés. Reproduction, même partielle, uniquement avec notre autorisation. Sous réserve de modifications. Les portes illustrées ici montrent des exemples d'application – aucune garantie.

Illustration de gauche : Stuecki Shoppingcenter Basel



Kirow Ardelt GmbH, Leipzig

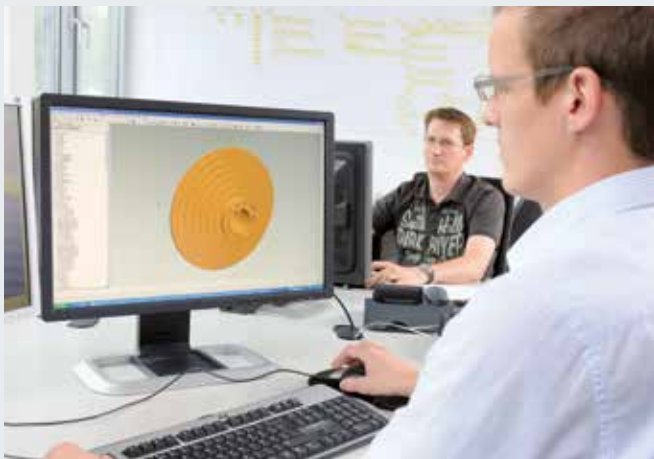

Propre développement de produits

Chez Hörmann, l'innovation est essentielle : notre bureau d'études hautement qualifié travaille sans cesse au développement et au perfectionnement des produits. Résultat : des produits élaborés de grande qualité, renommés dans le monde entier.



Fabrication moderne

Profilés, rails de guidage et consoles : tous les principaux composants de portes sont développés et produits au sein même des usines Hörmann.

Ce principe garantit une compatibilité optimale entre la porte, la motorisation et la commande. Le système de gestion certifié garantit un niveau de qualité irréprochable du développement jusqu'à l'expédition en passant par la production.

Qualité Hörmann – Made in Germany



Made in Germany



En tant que fabricant leader en Europe de portes, blocs-portes, huisseries et motorisations, nous veillons à la grande qualité de nos produits et de nos services et nous sommes ainsi la référence sur le marché international.

Des usines hautement spécialisées développent et produisent des menuiseries se distinguant par leur qualité, leur sécurité de fonctionnement et leur longévité.

Notre présence dans les principales régions économiques internationales fait de nous un partenaire fiable et innovant pour tous vos projets de construction à usage industriel, commercial ou tertiaire.



Les pièces détachées pour portes, motorisations et commandes Hörmann sont disponibles jusqu'à 10 ans après l'achat.



Conseil compétent

Les conseils expérimentés de nos équipes commerciales vous accompagnent de la conception du projet à la réception des travaux. Des documents de travail complets, notamment les données techniques, sont disponibles en version papier, mais aussi en format électronique sur le site www.hoermann.com



Service rapide

Grâce à notre vaste réseau, vous trouverez toujours un service après-vente proche de votre domicile assurant ainsi une intervention rapide. Un avantage décisif pour la révision, la maintenance et la réparation.

Production durable

Pour une construction innovante



Durabilité prouvée et attestée par l'institut ift Rosenheim

Hörmann a obtenu une attestation de durabilité pour l'ensemble de ses rideaux à lames et grilles à enroulement sous forme d'une déclaration environnementale de produits (EPD) selon les normes ISO 14025 et EN 15804 délivrée par l'ift (Institut für Fenstertechnik) de Rosenheim. L'inspection se base sur les « Product Category Rules » (PCR) « Portes et rideaux ».

La production écologique a été attestée par un bilan environnemental selon les normes DIN ISO 14040/14044 pour l'ensemble des rideaux à lames et grilles à enroulement.

Production durable des rideaux à lames et grilles à enroulement Hörmann

Production écologique
Production respectueuse de l'environnement grâce à un système de gestion de l'énergie complet

Matériaux de qualité
Grande longévité et frais d'entretien réduits grâce à l'utilisation de matériaux de grande qualité

Processus optimisé
Processus de production ménageant les ressources naturelles grâce à l'emploi de matériaux optimisés

Construction durable alliée à la compétence Hörmann

Grâce à de multiples projets, Hörmann possède une grande expérience en matière de construction durable. Un savoir-faire que nous mettons également à votre disposition pour votre projet.

Conception simple et durable

Avec le programme pour architectes et l'indice d'économie énergétique Hörmann



Programme pour architectes

Plus de 9 000 schémas pour plus de 850 produits

Grâce à cette interface moderne et conviviale, vous pouvez intégrer les produits Hörmann encore plus facilement à vos planifications. Une commande claire par menus déroulants et icônes, couplée à une fonction de recherche, vous garantit un accès rapide aux descriptifs pour cahier des charges et schémas (au format DWG ou PDF) de plus de 850 produits Hörmann. **En outre, les données BIM de nombreux produits peuvent être mises à disposition pour la modélisation des données du bâtiment, dans le but d'une planification, d'un concept, d'une construction et d'une gestion rentables de bâtiments.** Des photos et représentations réalistes complètent les informations fournies pour de nombreux produits.



Le programme pour architectes est à votre disposition en version Web sur <https://www.hormann.fr/architectes/conseils-aux-architectes/logiciel-pour-architectes> ou téléchargeable gratuitement sur <https://architektenprogramm.hoermann.de/hapint/fr>.

Indice d'économie énergétique

Pour une conception durable

L'indice d'économie énergétique Hörmann montre comment réaliser une conception durable et à forte efficacité énergétique des systèmes de portes industrielles et des équipements de quai. Un module de calcul intégré évalue la durée d'amortissement pour des systèmes de portes et d'équipements de quai.

L'indice d'économie énergétique est à votre disposition depuis Internet pour PC / MAC et appareils mobiles.



Réalisez votre conception à l'aide de l'indice d'économie énergétique sur le site : www.hoermann.de/energiesparkompass



PRODUCTS
FOR BIM

Nous sommes membres du groupement professionnel de produits de construction numériques de l'association allemande Bausysteme e.V.

Les bonnes raisons de choisir Hörmann

Le leader du marché en perpétuelle innovation



1

Technologie à ressorts de traction innovante

Tous Les **rideaux à lames / grilles à enroulement SB** et les **rideaux à lames / grilles à enroulement TGT pour garage souterrain** sont équipés de la technologie à ressorts de traction. Cette technique permet d'ouvrir et de fermer le rideau / la grille particulièrement facilement et **préserve le mécanisme du rideau / de la grille ainsi que la motorisation**. Les ressorts spécialement dimensionnés permettent de longs intervalles d'entretien.

Vous trouverez plus d'informations aux pages 16 – 17.

2

Commande manuelle simple

Les rideaux à lames / grilles à enroulement SB s'ouvrent et se ferment **très facilement à la main**, le poids du tablier étant équilibré par la technologie à ressorts de traction. Cette **solution économique** est idéale pour les rideaux / grilles qui sont peu utilisé(e)s. Mais si la fréquence d'utilisation change, l'installation ultérieure d'une motorisation électrique se fait facilement.

Vous trouverez plus d'informations aux pages 18 – 19.



3

Sécurité élevée

Grâce au **limiteur d'effort de série** des motorisations WA 300 R S4 et WA 300 AR S4, les rideaux à lames / grilles à enroulement SB et TGT offrent une **sécurité particulièrement élevée à l'ouverture et à la fermeture**. De nombreuses variantes de tablier et domaines dimensionnels ne nécessitent donc pas l'installation d'une sécurité de contact et d'une sécurité anti-happement.

Vous trouverez plus d'informations à la page 17.



4

Montage et entretien faciles

Tous les composants de rideau / grille sont livrés prêts à l'installation, de sorte qu'il n'est pas nécessaire de procéder à des ajustements ou à des perçages au niveau de la construction. Les points de fixation de tous les composants sont réalisés en usine. **Cela permet un montage facile, sans erreur et dans les plus brefs délais**. Ainsi, les temps et les coûts de montage sont réduits.

Vous trouverez plus d'informations à la page 17.

Les bonnes raisons de choisir Hörmann

Le leader du marché en perpétuelle innovation



5

Spécialement adapté aux garages collectifs

Les rideaux à lames / grilles à enroulement TGT pour garages souterrains ont été développés pour répondre aux **exigences particulières des garages souterrains et collectifs**. La **construction compacte** à faible retombée de linteau permet une pose même dans des garages à espace réduit. En combinaison avec les fonctions de démarrage et d'arrêt progressifs de série des motorisations, les rideaux / grilles se distinguent particulièrement par leur **fonctionnement silencieux et sans à-coups**.

Vous trouverez plus d'informations aux pages 22–25.

6

Ouverture de porte rapide

Fluidifiez vos processus et réduisez les déperditions thermiques **avec le pack d'équipement en option S6 pour le rideau à lames DD** avec tablier Decotherm. Le rideau s'ouvre à une vitesse **pouvant atteindre 1,1 m/s et est ainsi presque aussi rapide qu'une porte rapide**. Par ailleurs, les dimensions de montage ainsi que les coûts d'achat et d'exploitation sont considérablement réduits par rapport à une porte rapide. Grâce au démarrage et à l'arrêt progressifs, le rideau fonctionne de façon particulièrement douce, ce qui permet de soulager la mécanique du rideau et ainsi **d'augmenter la longévité de ce dernier**. Une barrière photoélectrique intégrée dans la course du tablier garantit une sécurité élevée et une protection fiable contre tout dommage.

Vous trouverez plus d'informations aux pages 36–39.



7

Combinaisons de rideaux à lames / grilles à enroulement

Le SSG DD avec son poteau central mobile permet de combiner jusqu'à 3 rideaux / grilles et ainsi de fermer des **baies jusqu'à 36 m de largeur et 9 m de hauteur**. Les rideaux à lames / grilles à enroulement standards peuvent être commandés individuellement ou simultanément. Pour donner accès à la baie complète, les éléments d'assemblage sont simplement poussés sur le côté. La combinaison rideau à lames / grille à enroulement avec SSG DD est **une solution particulièrement rentable** – du transport / montage jusqu'au service après-vente.

Vous trouverez plus d'informations aux pages 32 – 35.



8

Grande longévité

Tous les composants des rideaux à lames / grilles à enroulement ont une grande longévité. En effet, les consoles et les arbres d'enroulement sont livrés de série avec une galvanisation et les rails de guidage sont en aluminium de haute qualité. **Les composants utilisés ont une grande longévité.** Par exemple, la construction étudiée de la trémie d'entrée avec des surfaces de glissement particulièrement larges sur le rideau à lames DD, réduit l'usure du tablier.

Vous trouverez plus d'informations à la page 29.

Domaines d'application

A chaque application un type de rideau correspondant

Fermeture de nuit compacte et peu encombrante pour centres commerciaux

Rideau à lames /
Grille à enroulement SB
Rideau à lames /
Grille à enroulement DD

Découvrez l'ensemble des solutions de fermetures de magasin à la page 43.



Systèmes de rideaux à lames optimisés pour la logistique

Rideau à lames SB
Rideau à lames DD
Rideau à lames DD S6



Manœuvre aisée pour entrepôts, bâtiments commerciaux ou agricoles

Rideau à lames SB
(à commande manuelle)
Rideau à lames SB
(avec motorisation)



Fermeture de nuit sûre pour garages collectifs et parkings

Rideau à lames /
Grille à enroulement TGT
Rideau à lames /
Grille à enroulement DD

Découvrez l'ensemble des solutions pour garages souterrains et collectifs dans la brochure « Systèmes de porte pour garages collectifs ».



Construction économique pour halls industriels et de production

Rideau à lames /
Grille à enroulement SB
Rideau à lames /
Grille à enroulement DD



Solution parfaite pour les grandes baies jusqu'à 36 m de largeur et 9 m de hauteur

Rideau à lames /
Grille à enroulement DD
avec SSG DD



Rideau à lames / Grille à enroulement SB

La solution de rideau économique avec technique de ressort de traction et à commande manuelle ou motorisée au choix



Cette **solution robuste et économique** avec tabliers de rideaux à lames en acier ou en aluminium est disponible pour largeurs de rideau jusqu'à 5000 mm.



La **commande facile avec motorisation** représente la meilleure solution pour les rideaux à forte fréquence d'ouverture.



Cette construction compacte offrant une sécurité de fonctionnement élevée en toute situation, notamment grâce à l'ouverture de secours de l'extérieur, est **idéale pour les baies de magasin sans accès séparé**.

Rideau à lames / grille à enroulement SB et rideau à lames / grille à enroulement TGT pour garages souterrains

Avec technologie à ressorts de traction pour plus de confort et de sécurité





Sûr et éprouvé grâce à la technologie à ressorts de traction innovante

Les rideaux à lames / grilles à enroulement SB et TGT se distinguent par leur fonctionnement **économique et à faible entretien**, le poids du tablier étant parfaitement équilibré par la technologie à ressorts de traction. Lorsqu'elle est montée sur des portes à commande manuelle, la technologie à ressorts de traction **facilite l'ouverture et la fermeture de la porte**. Lorsqu'elle est montée sur des portes à commande motorisée, la technologie à ressorts de traction réduit la charge de la motorisation et **augmente la longévité des composants de motorisation**.

Construction de porte bien pensée

Le montage de l'ensemble de la construction de porte, y compris console et rails de guidage, comme cadre sur le corps de bâtiment, permet de réduire les temps de montage et ainsi les coûts. Le faible écoinçon latéral de 165 mm seulement permet une **pose sans problème**, même dans les espaces exigües. Des profilés à glissière synthétiques et des brosses synthétiques dans les rails de guidage en aluminium garantissent également un **mouvement de porte silencieux**.



Visionnez le film du montage sur www.hormann.fr/video

Variantes de motorisation de série avec démarrage et arrêt progressifs et limiteur d'effort

Le limiteur d'effort de série actif à l'ouverture comme à la fermeture **garantit un fonctionnement sûr, car la porte s'arrête de manière fiable en cas d'obstacles. De plus, il est très facile à installer**, car la plupart des tabliers et des dimensions de porte ne nécessitent pas l'installation d'une sécurité de contact et d'une sécurité anti-happement. Comme aucun capteur à câble spiralé sensible à l'usure n'est monté sur le tablier de porte, cette construction de porte / motorisation est **économique et à faible entretien**. Grâce à la fonction de démarrage et d'arrêt progressifs qui permet un démarrage et un freinage en douceur du tablier de porte, tous les composants de la porte et de la motorisation sont protégés.

Commande à impulsion sans sécurité de contact

- Domaine dimensionnel pour rideaux à lames SB Decotherm S et grilles à enroulement SB HG-L
- Domaine dimensionnel pour grille à enroulement TGT HG-L

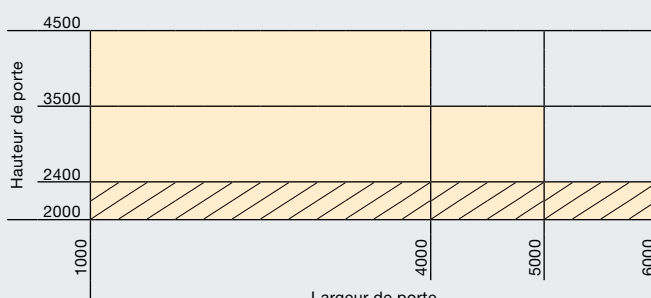

Toutes les dimensions sont en mm

Rideau à lames / Grille à enroulement SB

La solution économique pour l'ouverture et la fermeture manuelle des portes

Solution de porte à commande manuelle

Le rideau à lames / la grille à enroulement SB à commande manuelle est la solution optimale pour les ouvertures de bâtiment peu utilisées et permet une ouverture et une fermeture simples même sans motorisation.

Commande simple

Grâce à la technologie à ressorts de traction brevetée, la porte peut être ouverte et fermée manuellement sans grand effort. La commande de la porte s'effectue par la poignée intérieure ou, au choix, par un levier de manœuvre ou un treuil à chaîne manuel.

Montage ultérieur en option d'une motorisation

Si une ouverture de porte automatique est nécessaire par la suite, un postéquipement d'une motorisation sur le rideau à lames / la grille à enroulement SB n'est pas un problème (voir page 21).

Dimensions maximales

Rideau à lames jusqu'à 5000 x 4500 mm
Grille à enroulement jusqu'à 6000 x 4500 mm



Variantes de tablier pour rideau à lames / grille à enroulement SB

Domaine dimensionnel (L x H, max.)

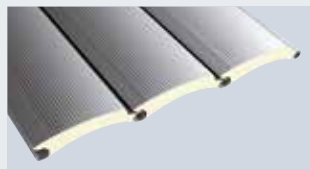

Decotherm S, acier
5000 x 4500 mm



HR 120 A, aluminium
5000 x 4500 mm

Tous les tabliers sont livrés de série avec crochets anti-tempête et/ou dispositif anti-arrachement !

Vous trouverez plus d'informations à la page 45.

Vue d'ensemble des tabliers à partir de la page 40



2



3

Types d'actionnement

- Poignée intérieure **1**
- Levier de manœuvre (en option) **2**
- Treuil à chaîne manuel (en option) **3**

Fermetures anti-effraction

- Verrou coulissant **4**
- Profilé de sol verrouillable **5**



Vue de l'extérieur



5

Vue de l'intérieur

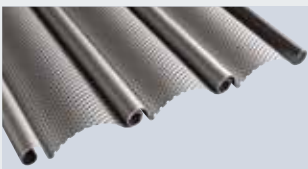

HR 120 aero, aluminium
4000 × 4000 mm



HG-L, aluminium
6000 × 4500 mm

Rideau à lames / Grille à enroulement SB

La solution pratique avec des motorisations parfaitement assorties



Systèmes d'entraînement adaptés aux besoins

Le rideau à lames / la grille à enroulement SB peut également être équipé d'une motorisation électrique pour une commande de porte particulièrement confortable. Ces systèmes d'entraînement, qui sont parfaitement adaptés à la technique de rideau / grille, sont équipés d'une fonction de démarrage et d'arrêt progressifs de série pour un démarrage et freinage en douceur du tablier, ce qui permet de protéger tous les composants de rideau / grille et de motorisation.

Limiteur d'effort fiable

Avec les motorisations WA 300 R S4 et WA 300 AR S4, vous bénéficiez également du limiteur d'effort de série dans les sens d'ouverture et de fermeture, ce qui signifie qu'aucun système de sécurité supplémentaire, tel que la sécurité de contact et la sécurité anti-happement, ne doit être installé pour la plupart des tabliers et dimensions de porte. En cas de fonctionnement d'urgence, par exemple en cas de panne de courant, toutes les motorisations peuvent facilement être mises en commande manuelle.

Revêtements en option

Pour une protection efficace contre les accès involontaires ainsi que la saleté et les intempéries, des revêtements sont disponibles en option pour le tablier de rideau enroulé et la motorisation **5**.

Dimensions de rideaux / grilles maximales

Rideau à lames jusqu'à 5 000 x 4 500 mm

Grille à enroulement jusqu'à 6 000 x 4 500 mm



1



3



4

Variants de tablier pour rideau à lames / grille à enroulement SB

Domaine dimensionnel (L x H, max.)

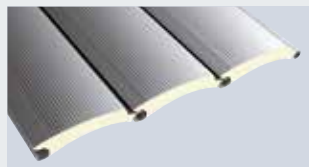

Decotherm S, acier
5 000 x 4 500 mm

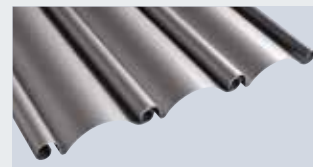

HR 120 A, aluminium
5 000 x 4 500 mm

Tous les tabliers sont livrés de série avec crochets anti-tempête et/ou dispositif anti-arrachement !
Vous trouverez plus d'informations à la page 45.

Vue d'ensemble des tabliers à partir de la page 40



2



5



6

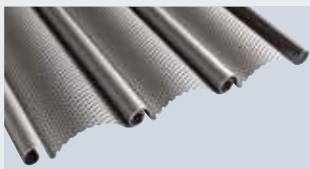

HR 120 aero, aluminium
4 000 x 4 000 mm



HG-L, aluminium
6 000 x 4 500 mm

Modèles de motorisation

1 WA 250 R S4

La motorisation économique avec service homme mort

- Solution idéale en cas de faible utilisation
- Ouverture et fermeture lorsque la touche est enfoncée (en mode pression maintenue)
- Commande de motorisation intégrée avec bouton-poussoir DTH R 3
- En option : signal de fins de course ou avertissement de démarrage avec feux de signalisation par le biais de platines d'extension

1 WA 300 R S4

La motorisation confortable avec commande à impulsion

- Ouverture et fermeture automatiques après pression d'une touche (commande à impulsion)
- Commande de motorisation intégrée avec bouton-poussoir DTH R 3
- Fermeture automatique possible après 30, 60 ou 90 secondes
- Faible consommation électrique d'env. 1 W en veille (sans autre accessoire électrique raccordé)
- Extension fonctionnelle *via* la commande externe 360 possible (voir page 52) : seconde hauteur d'ouverture et régulation du trafic (en combinaison avec raccordement de feu de signalisation et cellule photoélectrique)

2 WA 300 AR S4

La motorisation confortable compacte avec commande à impulsion

- Idéale pour les situations de montage avec faux-plafond (magasins, etc.), car aucun composant de motorisation n'est monté sous le tablier de rideau enroulé
- Seulement 100 mm d'encombrement latéral supplémentaire est nécessaire du côté motorisation
- Ouverture et fermeture automatiques après pression d'une touche (commande à impulsion)
- Unité de commande 300 pouvant être montée séparément 4
- Réglage simple et rapide des fins de course et des paramètres de commande depuis le sol
- Fermeture automatique possible après 30, 60 ou 90 secondes
- Faible consommation électrique d'env. 1 W en veille (sans autre accessoire électrique raccordé)
- Extension fonctionnelle *via* la commande externe 360 possible (voir page 52) : seconde hauteur d'ouverture et régulation du trafic (en combinaison avec raccordement de feu de signalisation et cellule photoélectrique)
- Activation du fonctionnement d'urgence par « déverrouillage sécurisé » de série à côté du rail de guidage 6
- Pour une utilisation à l'intérieur ou l'extérieur

Rideau à lames / Grille à enroulement TGT pour garage souterrain

La solution compacte pour les garages collectifs avec technique de sécurité sans usure et à fonctionnement silencieux et sans à-coups

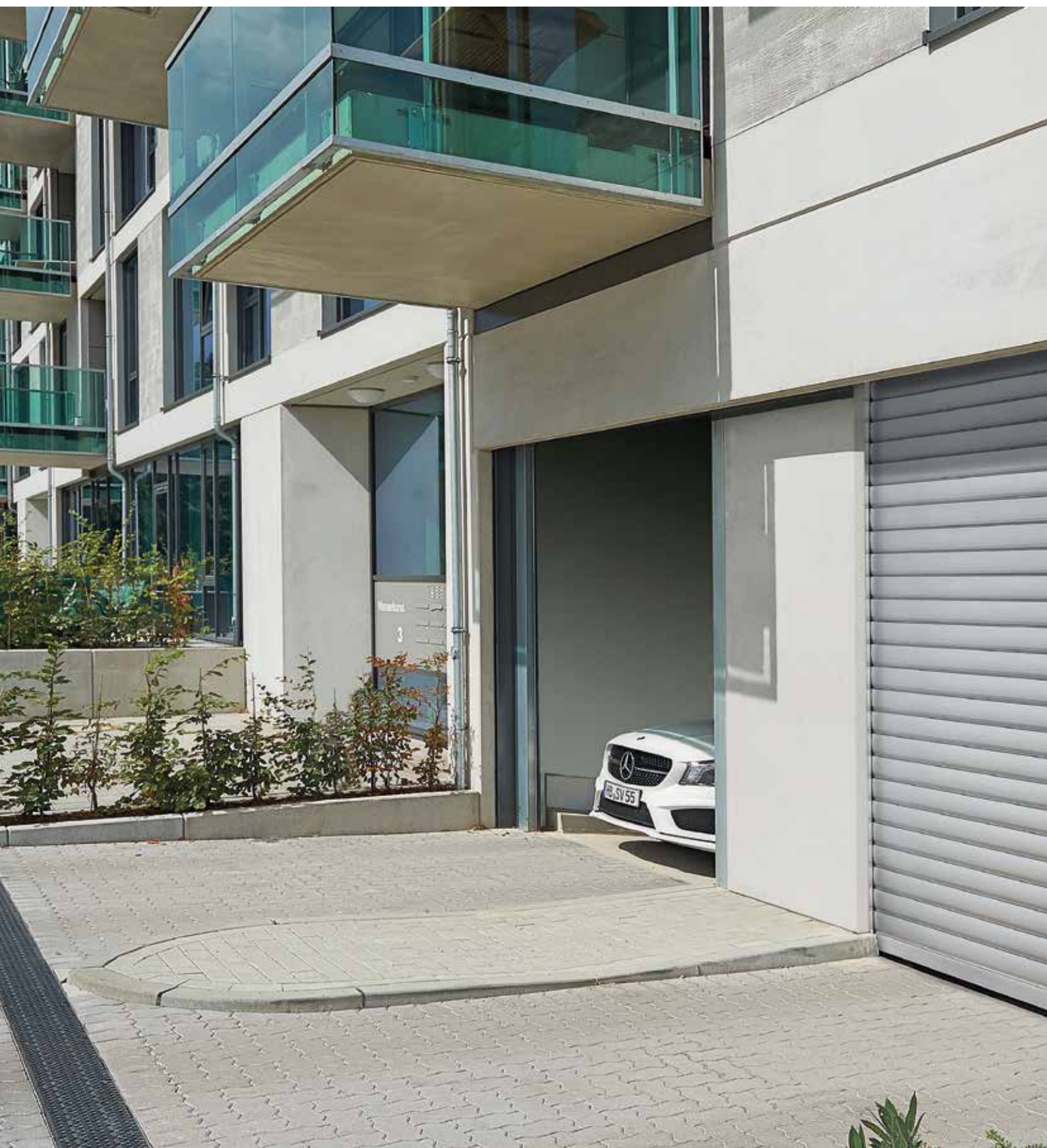

Sa **construction compacte** convient particulièrement aux situations de montage avec espace réduit.



La fonction de démarrage et d'arrêt progressifs de série et la technique de profilé optimisée de l'enroulement permettent un fonctionnement particulièrement silencieux et sans à-coups du rideau à lames / de la grille à enroulement.



Le limiteur d'effort de série offre une parfaite sécurité à l'ouverture et à la fermeture, sans capteurs fragiles sur le tablier (l'illustration montre la grille à enroulement TGT pour garages souterrains avec WA 300 AR S4).

Rideau à lames / Grille à enroulement TGT pour garage souterrain

La solution compacte pour les garages collectifs avec technique de sécurité sans usure et à fonctionnement silencieux et sans à-coups



Construction compacte

La construction de rideau / grille spécialement adaptée aux exigences des garages souterrains et collectifs avec coffre de tablier de série est conçue pour une durée de vie totale de 200 000 cycles de porte* (ouverture-fermeture). Grâce à sa construction compacte, la grille à enroulement ne nécessite qu'une retombée de linteau de 350 mm.

Vous trouverez plus d'informations à la page 17.

Systèmes d'entraînement optimisés

Les motorisations, qui sont conçues pour 300 cycles de portes (ouverture / fermeture) par jour, sont particulièrement silencieuses. Grâce au limiteur d'effort de série dans les sens d'ouverture et de fermeture, il n'est pas nécessaire d'installer des systèmes de sécurité sensibles à l'usure, tels que la sécurité de contact et la sécurité anti-happement pour la commande à impulsion. En cas de dysfonctionnement, le rideau à lames / la grille à enroulement TGT pour garages souterrains s'ouvre rapidement et facilement à la main.

Protection permanente

Les revêtements en tôle d'acier galvanisée **1 2** sont montés directement sur la construction du rideau / de la grille et protègent la motorisation et le tablier. La protection anti-rongeurs de 640 mm de haut en option **3** sur la grille à enroulement TGT empêche l'intrusion de débris et de petits animaux. Sur tous les modèles, les chambres des ressorts des rails de guidage peuvent être fermées par des capots robustes en aluminium **4** pour les protéger contre toute intervention accidentelle.

Dimensions de rideaux / grilles maximales

Rideau à lames jusqu'à 5 000 x 2 400 mm

Grille à enroulement jusqu'à 6 000 x 2 400 mm



Variantes de tablier pour rideau à lames / grille à enroulement TGT

Domaine dimensionnel (L x H, max.)

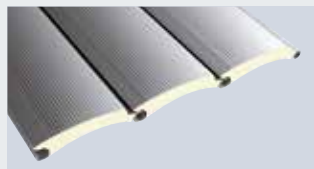

Decotherm S, acier
5 000 x 2 400 mm



HG-L, aluminium
6 000 x 2 400 mm

Tous les tabliers sont livrés de série avec crochets anti-tempête et/ou dispositif anti-arrachement !

Vous trouverez plus d'informations à la page 45.

Vue d'ensemble des tabliers à partir de la page 40

* Lors d'une maintenance régulière avec remplacement des pièces d'usure (ressorts...)



2



4



5

Modèles de motorisation

WA 300 AR S4 1

La motorisation confortable compacte avec commande à impulsion

- Idéale pour les situations de montage avec une voie piétonne devant le rideau / la grille, car aucun composant de motorisation n'est monté sous l'enroulement du rideau
- Un encombrement latéral supplémentaire de seulement 100 mm est nécessaire du côté de la motorisation
- Ouverture et fermeture automatiques après pression d'une touche (commande à impulsion)
- Unité de commande 300 pouvant être montée séparément
- Réglage simple et rapide des fins de course et des paramètres de commande depuis le sol
- Fermeture automatique possible après 30, 60 ou 90 secondes
- Faible consommation électrique d'env. 1 W en veille (sans autre accessoire électrique raccordé)
- L'extension *via* la commande externe 360 est possible (voir page 52) : une seconde hauteur d'ouverture et une régulation de trafic (en combinaison avec un raccordement de feu de signalisation et de cellule photoélectrique)

WA 300 R S4 2

La motorisation confortable avec commande à impulsion

- Ouverture et fermeture automatiques après pression d'une touche (commande à impulsion)
- Faible consommation électrique d'env. 1 W en veille (sans autre accessoire électrique raccordé)
- Fermeture automatique possible après 30, 60 ou 90 secondes
- Commande de motorisation intégrée avec bouton-poussoir DTH R
- L'extension *via* la commande externe 360 rend possible (voir page 52) : une seconde hauteur d'ouverture et une régulation de trafic (en combinaison avec un raccordement de feu de signalisation et de cellule photoélectrique)

Débrayage de secours 3

- Ouverture manuelle du rideau / de la grille à la fois simple et rapide
- Utilisation sécurisée de l'installation même en cas de panne de courant
- Possibilité de mécanisme de tension ou de commande du rideau de l'extérieur du bâtiment en option

Note : afin de respecter les exigences d'insonorisation selon la norme DIN 4 109, la conception et la réalisation doivent prendre en considération l'insonorisation du corps de bâtiment.

Rideau à lames / Grille à enroulement DD

Nouvelle génération de rideaux à lames pour des baies jusqu'à 12 000 mm de largeur et 9 000 mm de hauteur



La **construction robuste** convient à l'industrie et au commerce.



La combinaison de plusieurs rideaux à lames / grilles à enroulement DD avec le poteau central mobile SSG DD permet de fermer des **baies jusqu'à 36 m de largeur et 9 m de hauteur.**



La grille à enroulement DD est idéale en tant que **fermeture de nuit fiable** pour les grandes baies.

Rideau à lames / Grille à enroulement DD

Faible encombrement et montage facilité





Rail de guidage étroit en aluminium

Les rails de guidage ne nécessitent qu'un encombrement latéral de 80 mm pour toutes les dimensions de rideaux / grilles **1**. Ils se montent rapidement et facilement directement sur le corps de bâtiment. A partir d'une hauteur de rideau / grille de 6 000 mm, les rails de guidage sont livrés en deux parties pour un transport et un montage simplifiés. Les profilés de calage en aluminium **2** forment une unité élégante avec les rails de guidage. La fixation de cornière en acier en option **3** permet le montage sur des ouvertures du bâtiment à isolation thermique ou un montage par soudure dans les constructions en acier.



Consoles compactes

Les consoles ne nécessitent que de faibles écoinçons latéraux de 180 mm au maximum (côté palier) ou 280 mm au maximum (côté motorisation).

Trémie d'entrée ménageant le rideau

La trémie d'entrée de série avec surfaces de glissement en polyamide **4** réduit l'usure du tablier. En cas d'entretien, le support métallique peut être remplacé très facilement.



Montage simplifié

La construction de rideau / grille est livrée sous la forme d'une unité prête au montage composée d'un tablier, d'un arbre d'enroulement et d'une console. Les composants sont positionnés en toute simplicité sur le corps de bâtiment à l'aide des repères et du gabarit de la console. Les marquages sur les rails de guidage permettent un réglage rapide des fins de course. Les unités de conditionnement empilables optimisent également le transport et la logistique sur le chantier.



Visionnez le film de montage sur www.hormann.fr/video

Rideau à lames / Grille à enroulement DD

Adaptabilité maximale et montage aisé grâce à la motorisation directe

Système d'entraînement puissant

Cette solution pour les baies de moyennes à grandes tailles est équipée d'une motorisation directe puissante et se distingue par un montage de motorisation variable de série.

Montage flexible

La position de montage de la motorisation peut être librement choisie lors du montage et s'adapte ainsi de manière optimale à la situation de montage sur site.

Revêtement en option

Un coffre de tablier et un capot de motorisation sont disponibles en option pour une protection efficace contre les saletés et les intempéries.

Dimensions de rideaux / grilles maximales

Rideau à lames jusqu'à 12 000 × 9 000 mm
Grille à enroulement jusqu'à 12 000 × 8 000 mm



Variante de tablier pour rideau à lames DD

Domaine dimensionnel (L × H, max.)

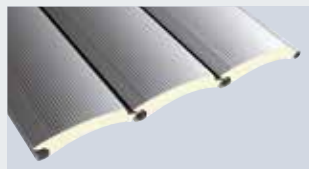

Decotherm S, acier
12 000 × 9 000 mm

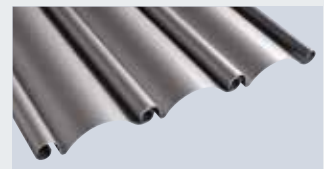

HR 120 A, aluminium
12 000 × 8 000 mm



HG-L, aluminium
9 000 × 5 500 mm



**HG-V, aluminium (renforcé) ;
HG-S, acier**
12 000 × 8 000 mm



Motorisation directe

- Puissante motorisation directe avec codeur absolu (AWG) pour un fonctionnement fiable
- Dispositif de sécurité parachute intégré indépendant de la position empêchant la chute du tablier
- Diverses possibilités de montage de la motorisation :
 - 1 Vers le bas
 - 2 A l'horizontale
 - 3 Vers le haut
- En cas d'orientation à l'horizontale ou vers le haut, la motorisation devient invisible au niveau de l'enroulement



Capot de motorisation et coffre de tablier

- Enroulement à l'abri des salissures et des intempéries par le coffre de tablier PVDD 4
- En tant que protection latérale pour les installations d'une hauteur inférieure à 2 500 mm (prescrite selon la norme EN 13241-1)
- Possibilité d'extension avec capot de motorisation VDD (unité fermée : consoles, tablier et motorisation) 5
- En tôle d'acier galvanisée
- Montage simple et rapide par fixation aux consoles

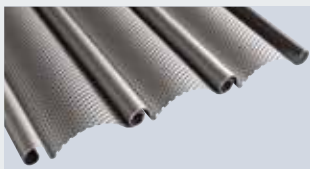

HR 120 aero, aluminium
12 000 × 8 000 mm

Tous les tabliers sont livrés de série avec crochets anti-tempête et/ou dispositif anti-arrachement !
Exécutions de rideaux / grilles pour des charges au vent plus élevées sur demande.

Vous trouverez plus d'informations à la page 45.

Vue d'ensemble des tabliers à partir de la page 40

Combinaison de rideaux à lames / grilles à enroulement SSG DD

Pour les grandes baies jusqu'à 36 m de largeur et 9 m de hauteur



Aéroports

La combinaison de deux ou trois rideaux à lames DD standards permet d'obturer de grandes baies de manière rentable et confortable.



Ouvertures de baie variables

Les rideaux / grilles peuvent également être ouverts indépendamment l'un de l'autre, de sorte qu'une ouverture par segment est également possible.



Baie de porte complète

Pour ouvrir la baie dans son intégralité, les rideaux / grilles sont ouverts, puis le poteau central SSG DD est déverrouillé et poussé sur le côté.

Combinaison de rideaux à lames / grilles à enroulement SSG DD

Pour les grandes baies jusqu'à 36 m de largeur et 9 m de hauteur

Combinaison économique

Cette combinaison permet de fermer des baies particulièrement grandes de manière confortable et économique en couplant deux ou trois rideaux à lames DD ou grilles à enroulement DD standards. Cette combinaison est particulièrement rentable en matière de transport, de montage et d'entretien.

Ouvertures de baie variables

Pour ouvrir la baie dans son intégralité, les rideaux / grilles sont ouverts, puis le poteau central SSG DD est déverrouillé et poussé sur le côté. Les rideaux / grilles peuvent également être ouverts indépendamment l'un de l'autre, de sorte qu'une ouverture par segment est également possible.

Charges au vent plus élevées

En verrouillant les éléments d'assemblage sur le linteau du bâtiment et dans le sol du hall, cette solution combinée peut résister à des charges au vent nettement plus élevées qu'une grande porte individuelle.

Dimensions de baie maximales

- Largeurs jusqu'à 36 m
- Hauteurs jusqu'à 9 m

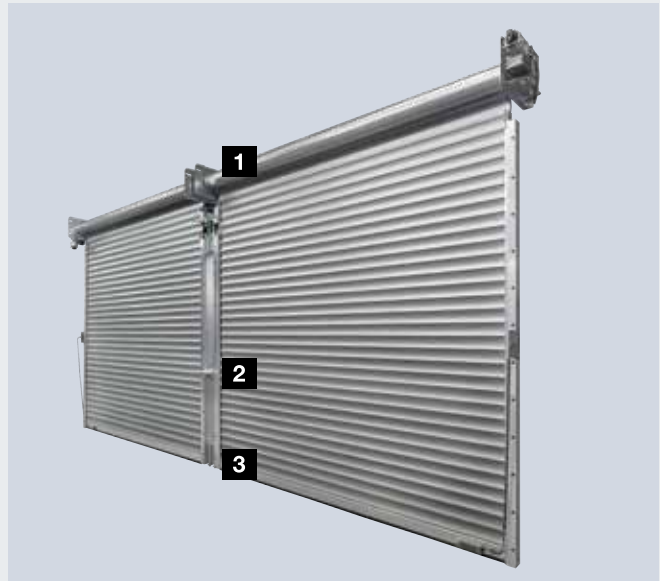

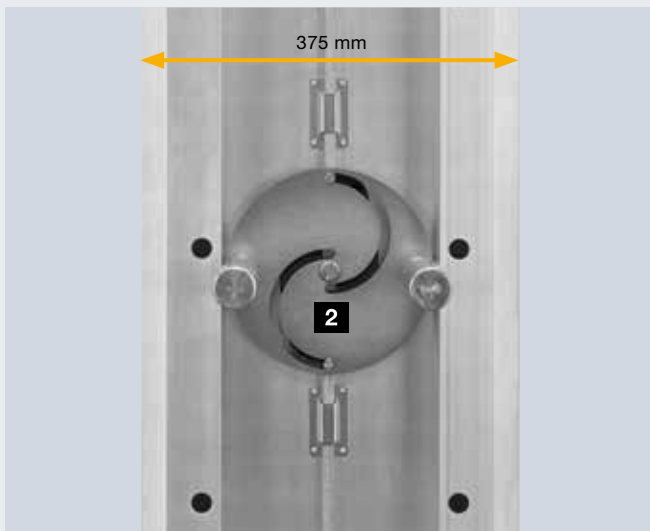
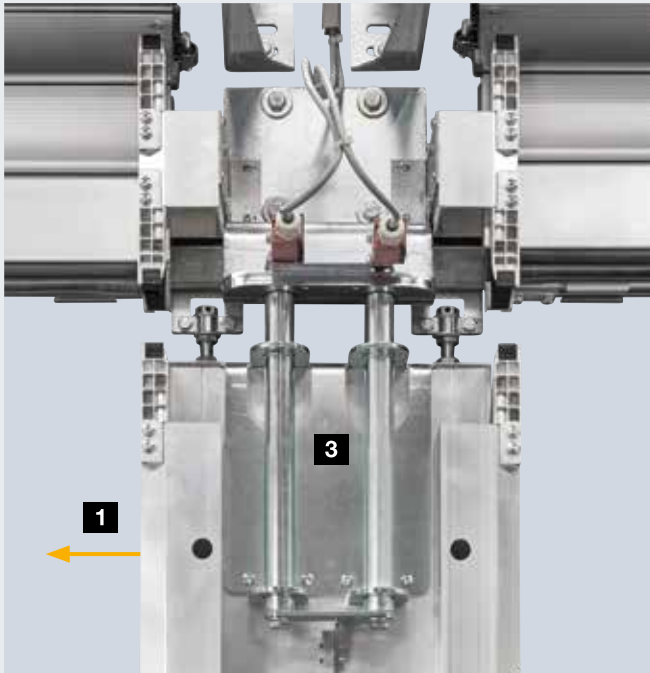

Détails

- Déplacement latéral simple et rapide grâce à un rail de guidage léger derrière le linteau **1**
- Aucun débattement de composants à l'intérieur ou à l'extérieur
- Poteau central étroit en aluminium de seulement 375 mm de largeur
- Mécanisme rotatif **2** avec surveillance de fonction empêchant les mouvements de porte lorsque le SSG DD est déverrouillé
- Boulons robustes sur le linteau et au sol pour un verrouillage sûr et une transmission fiable des charges au vent **3**
- Vue de l'extérieur de série en aluminium laminé à froid à lignes **4**, en option avec revêtement profilé assorti au tablier **5**



Rideau à lames DD S6

Rapidité et sécurité grâce au démarrage et à l'arrêt progressifs



Le rideau à lames DD S6 se distingue par une ouverture rapide des rideaux **jusqu'à 7 500 mm de largeur** et **8 500 mm de hauteur**.



La vitesse élevée d'ouverture et de fermeture (jusqu'à 1,1 m/s) permet d'optimiser les processus et de réduire les déperditions thermiques.



La barrière photoélectrique installée de série sur les rails de guidage réduit le risque de collision avec les chariots élévateurs.

Rideau à lames DD S6

Trafic plus fluide et moins de déperditions énergétiques



Ouverture de porte rapide

Avec le pack d'équipement en option S6, le rideau à lames DD avec tablier Decotherm s'ouvre à une vitesse pouvant atteindre 1,1 m/s et est ainsi presque aussi rapide qu'une porte rapide.

Système économique

Cette solution de porte + motorisation se caractérise par des dimensions de montage ainsi que des coûts d'achat et d'exploitation considérablement réduits par rapport à une porte rapide. Pour une longue durée de vie, la construction de porte est conçue pour 200 000 cycles* (ouverture/fermeture).

Surveillance sécurisée

La motorisation avec démarrage et arrêt progressifs offre un fonctionnement sans à-coups. La barrière photoélectrique de sécurité de série sécurise la zone de fermeture jusqu'à une hauteur de 2 500 mm et arrête le rideau / la grille sans contact en cas d'obstacles.

* Lors d'une maintenance régulière avec remplacement des pièces d'usure



1



3

Variante de tablier pour rideau à lames DD

Domaine dimensionnel

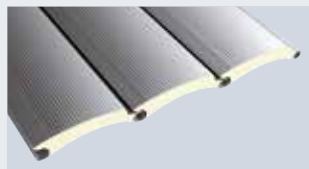

Le tablier est livré de série avec crochets anti-tempête. Vous trouverez plus d'informations à la page 45.

Vue d'ensemble des tabliers à partir de la page 40

Decotherm S, acier

Largeur de rideau maximale 7 500 mm

Hauteur de rideau maximale 8 500 mm

Hauteur de rideau minimale 2 750 mm

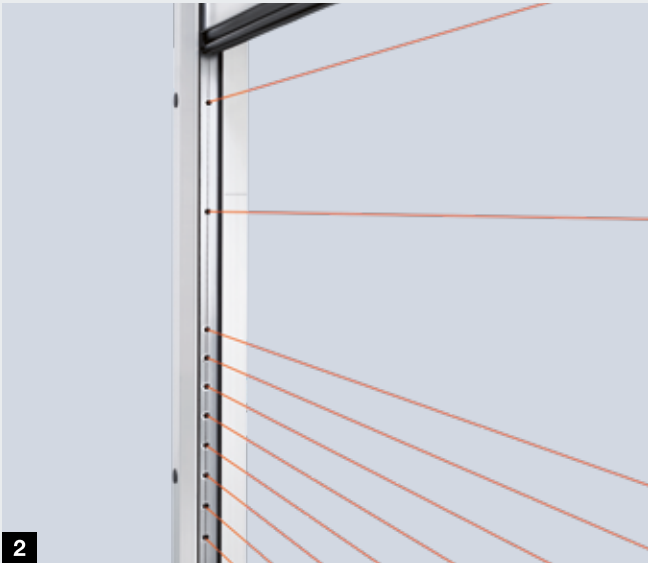

**Pack d'équipement S6 en option
Rapide, sûr et avec démarrage
et arrêt progressifs**

- Pour rideau à lames DD avec tablier Decotherm S
- Puissante motorisation FU monophasée (courant alternatif 230 V, 50 Hz) avec démarrage et arrêt progressifs pour un fonctionnement sans à-coups **1**
- Jusqu'à 30 cycles par heure et/ou 300 cycles par jour
- Zone de fermeture sécurisée, même à vitesse de déplacement élevée, grâce à la barrière photoélectrique intégrée aux rails de guidage **2**
- Détecteur de mouvements sans usure car aucun capteur n'est monté sur le tablier
- Diminution des bruits de fonctionnement et de l'usure grâce aux tampons L montés sur la face intérieure du tablier **3**
- Construction compacte avec augmentation du linteau nécessaire de seulement 100 mm par rapport à un rideau à lames DD de même taille en exécution standard **4**
- En option avec profilés de fenêtre

Profils de rideau à lames

Doubles et simples



Profilés de rideau à lames

Decotherm S, HR 120 A, HR 120 aero

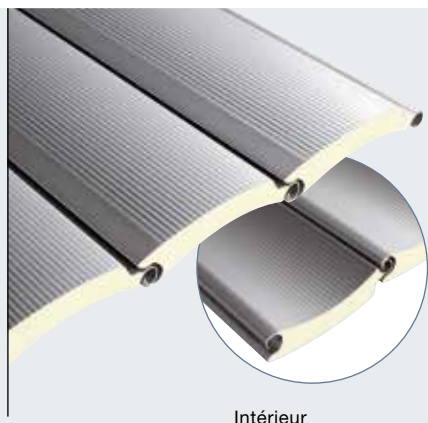

Intérieur



Intérieur



Intérieur

Decotherm S, acier

Le profilé en acier spécial galvanisé avec une géométrie d'enroulement optimisée est particulièrement résistant aux dommages lors du transport, du montage et du fonctionnement. Le tablier est disponible au choix en exécution avec ou sans revêtement de couleur.

L'aspect du profilé à lignes sur les deux faces est disponible en option avec revêtement de couleur des deux côtés en RAL au choix.

HR 120 A, aluminium

Le profilé HR 120 A est spécialement adapté aux bâtiments non isolés. Ce type de profilé est réalisé de série en exécution laminée à froid. La surface avec revêtement d'apprêt est revêtue d'un laquage haut de gamme sur la face extérieure du profilé.

En cas de revêtement de couleur au choix, la face intérieure est réalisée en gris basalte, RAL 7012.

HR 120 aero, aluminium

Grâce à sa microperforation, ce profilé assure une aération et une clarté optimales, tout en offrant une protection efficace contre la saleté. La surface laminée à froid est particulièrement adaptée aux applications simples sans exigences particulières sur le plan visuel. Avec une surface avec revêtement d'apprêt, la face extérieure est dotée d'un revêtement de couleur haut de gamme.

En cas de revêtement de couleur au choix, la face intérieure est réalisée en gris basalte, RAL 7012.

Type de profilé	Decotherm S	HR 120 A	HR 120 aero
Matériau	Acier	Aluminium	Aluminium
Surfaces sans revêtement de couleur	Galvanisé sans vernis*	Laminé à froid sans vernis	Laminé à froid sans vernis
Surfaces avec revêtement de couleur	Extérieur et intérieur avec revêtement de couleur identique au choix	Extérieur : Revêtement de couleur au choix Intérieur : Vernis protecteur en gris basalte RAL 7012	Extérieur : Revêtement de couleur au choix Intérieur : Vernis protecteur en gris basalte RAL 7012
Couleurs standards	RAL 9002 RAL 9006	RAL 9002 RAL 9006	RAL 9002 RAL 9006
Couleurs préférentielles**	•	•	–
Couleurs spéciales	•	•	–
Hauteur de profilé	109 mm	119 mm	119 mm
Poids de tablier	Env. 10,3 kg/m ²	Env. 6,0 kg/m ²	Env. 5,5 kg/m ²
Charge au vent de classe 2 jusqu'à une largeur de	12 000 mm	7 500 mm	5 500 mm
Transmission thermique EN 12428 (profilé simple)	3,9 W/(m ² ·K)	–	–
Section d'aération libre	–	–	Env. 30 %
Type de rideau	Rideau à lames SB Rideau à lames TGT Rideau à lames DD	Rideau à lames SB Rideau à lames DD	Rideau à lames SB Rideau à lames DD
Hublots	•	•	–
Profilés d'aération	–	•***	–

* Pour des raisons d'ordre technique, des différences d'aspect entre deux rideaux ne peuvent être exclues

** Couleurs préférentielles, voir page 49

*** Profilés d'aération HR 120 aero

- Disponible en option
- Non disponible

Toutes les couleurs mentionnées sont comparables aux couleurs RAL respectives

Tous les tabliers des rideaux à lames SB, TGT et DD sont livrés de série avec crochets anti-tempête et/ou dispositif anti-arrachement.
Vous trouverez plus d'informations à la page 45.

Tabliers de grille à enroulement

HG-V, HG-S, HG-L



HG-V, aluminium (renforcé)

Le tablier en aluminium est renforcé par des raccords de maille en acier inoxydable V2 A et est idéal pour les larges baies au nombre de manœuvres d'ouverture et de fermeture important dans les garages souterrains ou les parkings.



HG-S, acier

L'exécution en acier galvanisé est robuste et économique. Le tablier est également disponible avec un revêtement de couleur au choix.

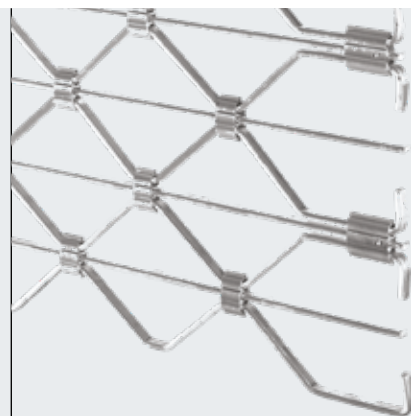

HG-L, aluminium

Cette exécution en aluminium élégante et compacte est idéale pour les garages collectifs et les galeries marchandes couvertes. Pour une protection contre la pénétration supplémentaire, les grilles et raccords de maille sont en outre dotées de barres transversales en aluminium.

Type de tablier	HG-V	HG-S	HG-L
Matériau	Aluminium	Acier	Aluminium
Surfaces sans revêtement de couleur	Laminé à froid	Galvanisé	Laminé à froid
Surfaces avec revêtement de couleur	-	Revêtement de couleur au choix	Revêtement de couleur au choix ou anodisé ton naturel (E6 / EV 1)
Poids propre du tablier	Env. 7 kg/m ²	Env. 14 kg/m ²	Env. 6,5 kg/m ²
Section d'aération libre	Env. 85 %	Env. 85 %	Env. 77 %
Type de grille	Grille à enroulement DD	Grille à enroulement DD	Grille à enroulement SB Grille à enroulement TGT Grille à enroulement DD

Fermetures de magasin

Dimensions de montage compactes et sécurité contrôlée



Fermeture de magasin ShopRoller SR

CR2 CR3

L'élégante fermeture de magasin avec tablier, rail de guidage et profilé de sol en aluminium anodisé E6 / EV 1 s'intègre discrètement dans l'environnement. Quatre exécutions de tablier, toutes à sécurité contrôlée CR2 / CR3, offrent un style personnalisé tout en étant équipée de la sécurité anti-effraction.

Combinaison porte coulissante / grille à enroulement HG 75 TD pour équipement anti-effraction CR2

CR2

La combinaison grille à enroulement HG 75 TD / porte coulissante AD 100 permet de satisfaire aux exigences d'une issue de secours / entrée automatisée confortable en journée ainsi que d'une fermeture sécurisée la nuit. Lorsque la porte et la grille sont fermées, cette combinaison satisfait aux exigences CR2 (contrôlée et homologuée).



NOUVEAU : fermeture de magasin ShopRoller SR



Systèmes de porte motorisée

Vous trouverez de plus amples informations dans les brochures Fermeture de magasin ShopRoller SR et Systèmes de porte automatiques.

Raidisseur et sécurité anti-effraction

Pour un usage robuste en toute sécurité



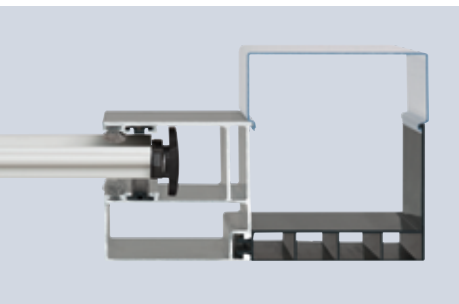

Rideau à lames SB / TGT, profilé Decotherm S, avec crochet anti-tempête synthétique

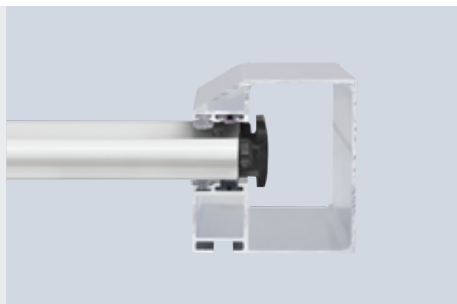

Rideau à lames DD, profilé Decotherm S, avec crochet anti-tempête synthétique

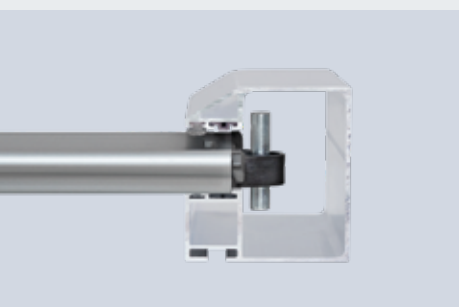

Rideau à lames DD, profilé Decotherm S, avec crochet anti-tempête en acier (à partir de 7 500 mm de largeur et/ou de hauteur ou, en option, à partir d'une exigence de charge au vent plus élevée)



Tabliers de grille à enroulement HG-V, HG-S et HG-L avec protection anti-arrachement (illustration : grille à enroulement DD avec tablier HG-L)



Verrou coulissant pour rideau à lames / grille à enroulement SB



Verrou coulissant pour rideau à lames / grille à enroulement DD



Profilé de sol verrouillable, vue extérieure



Profilé de sol verrouillable, vue intérieure

Crochets anti-tempête et dispositif anti-arrachement

Tous les tabliers de rideaux à lames et de grilles à enroulement de types SB, TGT et DD sont livrés de série avec crochets anti-tempête et/ou dispositif anti-arrachement. Ainsi, les tabliers ne peuvent pas être facilement arrachés hors des rails de guidage par le vent ou par des cambrioleurs.

Verrou coulissant pour rideau à lames / grille à enroulement SB

Le verrou coulissant est monté à l'intérieur, aux extrémités droite et gauche du profilé de sol (ne convient pas aux rideaux à lames extérieurs).

Verrou coulissant pour rideau à lames / grille à enroulement DD

Le verrou coulissant peut être monté au choix à droite ou à gauche sur le rail de guidage. Le verrouillage peut être sécurisé par un cadenas (ne convient pas aux rideaux à lames extérieurs).

Profilé de sol verrouillable avec cylindre profilé pour tous les types de rideau / grille

Le verrouillage est possible au choix de l'extérieur et de l'intérieur ou de l'intérieur seulement.

Portillons indépendants et panneaux de cadre

Assortis à la porte



Portillon indépendant NT 60 R

- Pour tous les tabliers de rideaux à lames et de grilles à enroulement
- Construction à cadre en aluminium de 60 mm
- Exécution standard avec joint périphérique en EPDM résistant à l'usure et aux intempéries
- Paumelles en deux éléments, à réglage tridimensionnel
- Fixation des tabliers par parcloses
- Egalement disponible avec panneaux de cadre

Ferrures

- Serrure encastrée avec cylindre profilé
- Béquillage coudé avec rosaces ovales synthétiques noires
- En option, avec garniture à bouton fixe
- Ferrures également disponibles en fonte d'aluminium ton naturel et en acier inoxydable poli ou brossé

Équipement optionnel

- Barre en acier inoxydable brossé 38-2 pour l'extérieur, 1 000 mm de hauteur, avec béquillage en acier inoxydable supplémentaire pour l'intérieur
- Ferme-porte avec unité de blocage
- Barre pour portillon de secours pour l'intérieur (serrure antipanique nécessaire)
- Verrouillage multipoints
- Champ vitré avec vitre double synthétique



Vue de l'extérieur du portillon indépendant NT 60 R pour rideaux à lames



Vue de l'intérieur avec paumelle 3D



Vue de l'intérieur avec vitrage synthétique



Béquillage de série

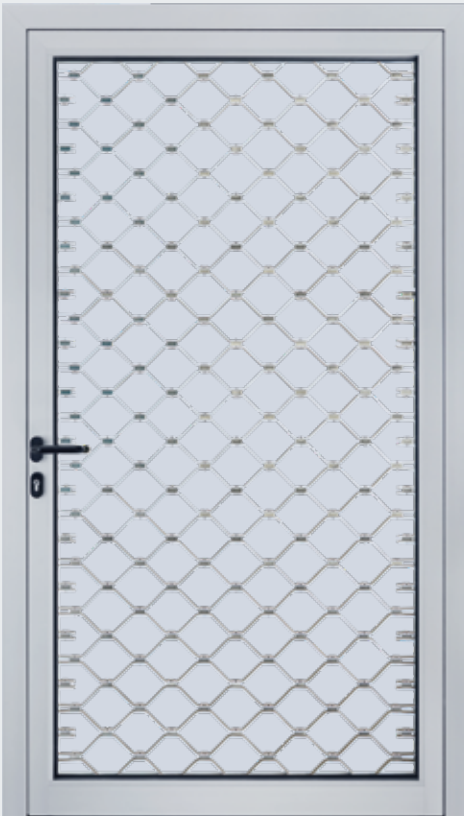

Vue de l'extérieur du portillon indépendant NT 60 R pour grilles à enroulement



Vue de l'intérieur avec paumelle 3D



Béquillage de série



En option avec vitre synthétique supplémentaire en tant que protection contre la pénétration sur toute la surface



Portillon indépendant en acier à rupture de pont thermique

Porte multifonction MZ Thermo 65

- Panneau de porte de 65 mm d'épaisseur, à rupture de pont thermique, injecté de mousse polyuréthane
- Huisserie tubulaire en aluminium à rupture de pont thermique avec seuil à rupture de pont thermique
- Isolation thermique élevée avec coefficient U de 0,82 W/(m²·K)
- Disponible en option avec exécution CR 2 en tant que porte KSI Thermo avec panneau de portillon de 42 mm d'épaisseur



Vous trouverez de plus amples informations dans la brochure Portes en acier.

Couleurs des rideaux à lames et grilles à enroulement

Envoyez un signal fort



Une couleur assortie à la façade

Dans l'architecture industrielle moderne, les rideaux / grilles de couleur sont devenus d'authentiques éléments décoratifs. Par leur taille notamment, les rideaux à lames et grilles à enroulement définissent dans une large mesure l'esthétique de la façade. C'est pourquoi Hörmann vous propose des laquages de tablier haut de gamme dans plus de 1 000 couleurs RAL.

Revêtement de couleur de haute qualité

Les profilés de rideau à lames avec revêtement d'apprêt offrent à la surface une protection pérenne contre les intempéries. Le vernis à particules de polyamide réduit, quant à lui, usure et bruit de fonctionnement.

Pour tous les types de rideau et de tablier, le profilé de sol est livré avec une surface laminée à froid.

Couleurs standards

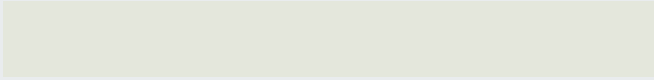
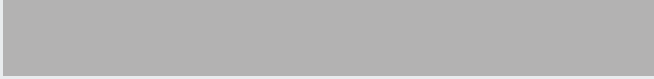
	
Blanc gris	RAL 9002
	
Aluminium blanc	RAL 9006

Couleurs préférentielles*

	
Blanc trafic**	RAL 9016
	
Aluminium gris	RAL 9007
	
Brun terre	RAL 8028
	
Gris anthracite	RAL 7016
	
Vert mousse	RAL 6005
	
Bleu gentiane	RAL 5010
	
Rouge feu	RAL 3000

* Non réalisable pour HR 120 aero

** Pour Decotherm S

Couleurs spéciales selon le nuancier RAL

Pour des raisons techniques d'imprimerie, les teintes représentées n'ont pas de caractère contractuel.

Toutes les couleurs mentionnées sont comparables aux couleurs RAL.
De légères différences de couleurs sont tolérées.



Rideaux à lames et grilles à enroulement

Avec Hörmann, la sécurité est certifiée

Caractéristiques de sécurité selon la norme européenne 13241-1 Produits Hörmann contrôlés et certifiés :

- Sécurité antichute
- Sécurité anti-pincement
- Protection latérale

Qu'ils soient à commande manuelle ou motorisés, les rideaux à lames et grilles à enroulement Hörmann sont sûrs à chaque phase d'ouverture et de fermeture.

Les rideaux / grilles à commande par impulsion sont dotés de systèmes de contrôle à test automatique veillant au respect des directives pour les forces de fermeture dynamiques.

Chez Hörmann, rideaux / grilles et motorisations sont parfaitement assortis et, pour votre plus grande sécurité, contrôlés aux normes par des instituts indépendants.

Grille à enroulement dans les édifices publics à libre accès

Dans ces espaces, accueillant notamment des enfants susceptibles de se suspendre à la grille à enroulement, des dispositifs de sécurité particuliers sont nécessaires.

De manière générale, des sécurités anti-happement doivent être montées sur les grilles à enroulement DD dotées d'une commande par impulsion.

Pour les grilles à enroulement TGT avec motorisation WA 300 R S4 et WA 300 AR S4, les exigences de la norme DIN 13241-1 en matière de sécurité sont satisfaites grâce au limiteur d'effort de série dans le sens d'ouverture.

Caractéristiques de performance selon la norme européenne EN 13241-1 Produits Hörmann contrôlés et certifiés :

- Isolation thermique
- Isolation acoustique
- Etanchéité
- Charge au vent



Solutions compatibles

Pour une sécurité de fonctionnement optimale du rideau



Système complet

Les composants de nos systèmes sont combinés de manière optimale afin d'assurer une sécurité de fonctionnement élevée.

Le concept de commande homogène des composants de commande et l'affichage à 7 segments simplifient l'utilisation quotidienne, tandis que l'uniformité des dimensions de boîtier et des sets de câbles facilite le montage. Les produits Hörmann se complètent ainsi pour assurer un fonctionnement optimal et efficace :

- Portes industrielles
- Equipements de quai
- Motorisations
- Commandes
- Accessoires

Commandes

Solutions compatibles



	Commande interne WA 250 R S4	Commande interne WA 300 R S4	Commande externe 300	Commande externe 360	Commande à impulsion 445 R	
Type de rideau / grille / Motorisations						
Rideau à lames / Grille à enroulement SB avec WA 250 R S4	●	-	-	-	-	
Rideau à lames / Grille à enroulement SB / TGT avec WA 300 R S4	-	●	-	○	-	
Rideau à lames / Grille à enroulement SB / TGT avec WA 300 AR S4	-	-	●	○	-	
Rideau à lames / Grille à enroulement DD avec motorisation à montage direct	-	-	-	-	●	
Rideau à lames DD avec pack d'équipement S6	-	-	-	-	-	
Fonctions / Caractéristiques						
Possibilité de montage indépendant de la commande et de la motorisation	-	-	●	●	●	
Réglage confortable directement sur la commande	-	-	●	●	●	
Démarrage et arrêt progressifs pour un fonctionnement silencieux	●	●	●	●	-	
Limiteur d'effort dans les sens d'ouverture et de fermeture ⁴⁾	-	●	●	●	-	
Seconde hauteur d'ouverture avec bouton séparé sur la façade de boîtier	-	○ ²⁾	○ ²⁾	●	-	
Affichage de statut et d'erreur par LED	●	●	●	-	-	
Lecture du menu de l'extérieur grâce à un double affichage à 7 segments intégré (compteur d'entretien, de cycles et d'heures de service et analyse d'erreur)	-	-	-	●	●	
Signalisation centralisée de panne avec affichage personnalisé : sonore, visuel ou p. ex. par téléphone portable	-	-	-	○	○	
Possibilité d'extension avec récepteur radio externe	-	●	●	●	●	
Fermeture automatique ¹⁾	-	●	●	●	-	
Régulation du trafic ¹⁾	-	-	-	○	-	
Bornes de raccordement intégrées pour émetteurs d'ordres supplémentaires	-	●	●	●	●	
Blocage de fonction par serrure miniature	○	○	●	● ⁵⁾	● ⁵⁾	
Sans sécurité de contact SKS : Ouvert / Fermé en action maintenue ⁴⁾	-	●	●	●	-	
Accessoire bouton-poussoir DTH R de série	●	●	-	-	-	
Alimentation électrique						
Alimentation électrique	230 V	230 V	230 V	230 V	400 / 230 V	
Sectionneur multipolaire intégré au boîtier de commande	○ ³⁾	○ ³⁾	○	○	○	
Classe de protection IP 65 (protection contre les jets d'eau) pour commande et composants du tablier	●	●	●	●	●	

● De série

○ avec équipement adapté et, le cas échéant, commande supplémentaire

- Non disponible

1) Uniquement en combinaison avec raccordement de feu de signalisation et cellule ou barrière photoélectrique

2) Possible en combinaison avec UAP1-300 et DTH I ou DTH IM

3) En combinaison avec la commande à bouton-poussoir 300 U

4) Dans le sens de fermeture, limiteur d'effort uniquement avec les variantes de tablier et domaines dimensionnels indiqués (voir « Commande à impulsion sans sécurité de contact » page 17)

5) Convertible en demi-cylindre profilé



Commande confort 460 R



Commande à convertisseur de fréquence B 971 R S6



En option : demi-cylindre profilé
Pour toutes les commandes externes (sauf commande 300)



En option : sectionneur multipolaire
Pour toutes les commandes externes



En option : potelet STI 1
Pour le montage de max. 2 commandes avec boîtier supplémentaire
Couleur : aluminium blanc, RAL 9006
Dimensions : 200 x 60 mm, hauteur 1 660 mm



Commande combinée 420 Si ou 420 Ti
Cette solution combine la manœuvre de rideau équipée de la motorisation WA 300 R S4 / WA 300 AR S4 avec une commande de niveleur de quai standard dans un seul boîtier.

Avantages :

- Facile à monter
- Economique
- Compacte
- Convient pour niveleurs de quai à lèvre articulée (420 Si) et à lèvre télescopique (420 Ti)
- En option : intégration du signal de fins de course Ouvert pour autorisation de niveleur de quai

	-	-
	-	-
	-	-
	○	-
	-	●
	●	●
	●	●
	-	●
	-	-
	●	-
	-	-
	●	●
	○	○
	●	●
	●	●
	○	-
	●	●
	● ⁵⁾	● ⁵⁾
	-	-
	-	-
	400 / 230 V	230 V
	○	○
	●	●

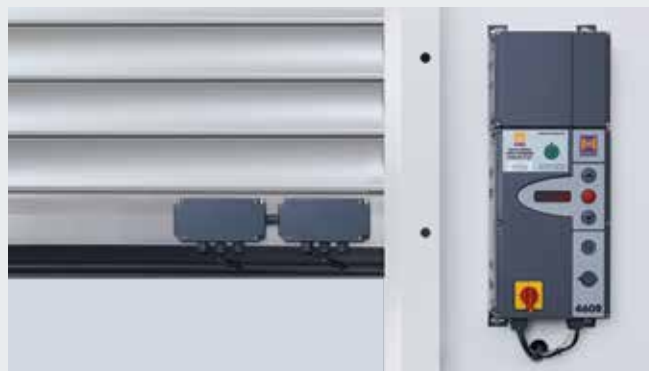

Unité de transmission sans fil
Equipement en option pour la transmission des signaux du tablier de porte à la commande via Bluetooth – au lieu d'un câble spiralé. L'alimentation électrique est fournie par une pile puissante. Pour les commandes : 445 R / 460 R



Pour concepts d'extraction des fumées au travers des portes industrielles

Les dispositifs de désenfumage constituent un élément essentiel de la protection anti-incendie préventive et de la protection des personnes. En cas d'incendie, les fenêtres et les impostes vitrées s'ouvrent au niveau de la façade et du toit, permettant d'évacuer la fumée et les gaz nocifs du bâtiment. Simultanément, de l'air frais est alimenté par le bas *via* les ouvertures du bâtiment telles que les trappes d'alimentation dans la façade.

Avec la commande d'air d'alimentation AC72, des ensembles de porte peuvent également être intégrés aux concepts d'extraction des fumées en tant que suivi sécurisé de l'entrée d'air. En cas de déclenchement des alarmes incendie, l'AC72 envoie automatiquement l'impulsion d'ouverture de porte dans les 60 secondes à la hauteur d'ouverture minimale exigée. En outre, l'AC72 remplit les exigences générales concernant les systèmes d'extraction des fumées, par exemple le fonctionnement surveillé de la batterie pendant 72 heures en cas de panne de courant. Grâce à l'intégration des portes industrielles aux concepts d'extraction des fumées de votre bâtiment, vous économisez des frais de montage et d'investissement pour les trappes d'aération supplémentaires et améliorez ainsi l'isolation thermique du bâtiment puisque moins de portes doivent être intégrées à la façade.



RWA évacuation de fumée et de chaleur

- Extraction des fumées en cas d'incendie par couche stable et peu dense près du sol (grâce à l'utilisation ciblée de l'air fourni)
- Pour l'utilisation en toute sécurité des issues d'évacuation et de secours

Systemes agréés d'évacuation de fumée testés selon la norme 1 2101-2 et dimensionnés selon la norme DIN 1 8232-2

- Requis par la réglementation en matière de construction (notamment dans les lieux de montage et les bâtiments industriels)
- Pour les permis de construire en tenant compte d'autres objectifs de protection (notamment les exigences en matière de protection des biens par l'exploitant ou son assureur)

Objectifs de protection

- Accompagnement des sapeurs-pompiers lors de leurs opérations d'extinction de feux
- Protection des personnes
- Protection des biens de l'installation de production
- Protection des biens et des matières premières
- Protection des biens du bâtiment



Bâtiments industriels

Combinaisons commande / motorisation avec l'AC72 :

- Motorisation WA 300 R S4 avec commande 300 U
- Motorisation WA 300 AR S4 avec commande 300



Bâtiments logistiques

Combinaisons commande / motorisation avec l'AC72 :

- Motorisation WA 300 R S4 avec commande 420 Si / 420 Ti



Accessoires

Télécommandes et récepteurs

Exclusivité Hörmann

Système BiSecur (BS) Hörmann

Le système radio moderne pour motorisations de porte industrielle

Le système radio bidirectionnel BiSecur fait figure de technologie d'avenir pour la commande confortable et sécurisée des portes industrielles. La méthode de cryptage BiSecur extrêmement sécurisée empêche efficacement toute copie du signal radio par des tiers. Elle a été testée et homologuée par des experts en sécurité de l'université de la Ruhr à Bochum.

Les avantages

- **Cryptage 128 bits pour une sécurité comparable aux services bancaires en ligne**
- **Signal radio résistant aux interférences garantissant une portée stable**
- **Interrogation aisée de la position de porte***
- **Rétrocompatibilité, c'est-à-dire que les récepteurs radio utilisant une fréquence radio de 868 MHz (2005 à juin 2012) peuvent également être commandés à l'aide des éléments de commande BiSecur**



Emetteur à 5 touches HS 5 BS

Avec touche supplémentaire pour interrogation de la position de porte*, surface brillante noire ou blanche, avec extrémités chromées

Emetteur à 5 touches HS 5 BS

Avec touche supplémentaire pour interrogation de la position de porte*, surface structurée noire, avec extrémités chromées

Emetteur à 4 touches HS 4 BS

Surface structurée noire, avec extrémités chromées

Emetteur à 1 touche HS 1 BS

Surface structurée noire, avec extrémités chromées



Emetteur de sécurité à 4 touches HSS 4 BS

Fonction additionnelle : protection anticopie du codage d'émetteurs ; avec extrémités chromées

Emetteur à 2 touches HSE 2 BS

Surface brillante noire ou blanche, avec extrémités chromées

Emetteur à 4 touches HSE 4 BS

Surface structurée noire, avec extrémités chromées ou synthétiques

Emetteur à 1 touche HSE 1 BS

Surface structurée noire, avec extrémités chromées

* Pour la WA 300 S4 ou la commande 300, avec récepteur bidirectionnel ESEi BS en option ; pour toutes les autres motorisations, avec récepteur bidirectionnel HET-E2 24 BS en option et rétrosignal de fins de course.



Emetteurs pour l'industrie HSI 6 BS, HSI 15 BS
 Pour la commande de max. 6 portes (HSI 6 BS) ou 15 portes (HSI 15 BS) avec grandes touches pour une manipulation aisée avec des gants, boîtier antichoc
 Indice de protection : IP 65



Clavier à code sans fil FCT 3-1 BS // NOUVEAU
 Pour 3 fonctions, avec touches rétroéclairées, pour montage encastré ou en applique



Clavier à code sans fil FCT 10-1 BS // NOUVEAU
 Pour 10 fonctions, avec touches rétroéclairées et couvercle rabattable, pour montage encastré ou en applique



Lecteur d'empreinte digitale sans fil FFL 25 BS // NOUVEAU
 Pour 2 fonctions, jusqu'à 25 empreintes digitales, avec couvercle rabattable, pour montage encastré ou en applique



Emetteurs pour l'industrie HSI BS
 Pour la commande de max. 1 000 portes, avec écran d'affichage et grandes touches de sélection pour une manipulation aisée avec des gants, possibilité de transmission des codages d'émetteurs à d'autres appareils



Bouton à détecteur radar sans fil FSR 1 BS
 Capteur pour ouverture sans contact, boîtier synthétique, IP 41
 Pour montage encastré ou en applique



Récepteur 3 canaux HEI 3 BS
 Pour la commande de 3 fonctions



Récepteur bidirectionnel ESEi BS
 Pour interrogation de la position de porte



Récepteur à relais 1 canaux HER 1 BS
 Avec sortie de relais en contact sec avec interrogation de statut



Récepteur à relais 2 canaux HER 2 BS
 Avec 2 sorties de relais en contact sec avec interrogation de statut et antenne externe



Récepteur à relais 2 canaux HET-E2 24 BS
 Avec 2 sorties de relais en contact sec pour la sélection de direction, une entrée à 2 pôles pour signal de fins de course Ouvert / Fermé en contact sec (pour interrogation de la position de porte)



Récepteur à relais 4 canaux HER 4 BS
 Avec 4 sorties de relais en contact sec
 Avec interrogation de statut



Accessoires

Boutons-poussoirs



Bouton-poussoir DTH R
Pour la commande séparée des deux sens de déplacement, avec bouton d'arrêt séparé

Dimensions :
90 x 160 x 55 mm (L x H x P)
Indice de protection : IP 65

Pour les commandes :
300, 360, 445 R, 460 R et commandes intégrées WA 250 R S4, WA 300 R S4



Bouton-poussoir DTH RM
Pour la commande séparée des deux sens de déplacement. Avec bouton d'arrêt séparé, serrure miniature pour désactiver la commande de motorisation. Aucune commande de la motorisation n'est plus possible (2 clés fournies dans le matériel livré).

Dimensions :
90 x 160 x 55 mm (L x H x P)
Indice de protection : IP 65

Pour les commandes :
300, 360, 445 R, 460 R et commandes intégrées WA 250 R S4, WA 300 R S4



Bouton-poussoir DTH I
Pour amener le rideau / la grille en position Ouvert / Fermé. Bouton d'arrêt séparé pour interruption du déplacement de rideau / grille. Touche 1/2-Ouvert* pour ouverture du rideau / de la grille jusqu'à la position finale intermédiaire programmée.

Dimensions :
90 x 160 x 55 mm (L x H x P)
Indice de protection : IP 65

Pour les commandes :
300, 360, 460 R et commande intégrée WA 300 R S4



Bouton-poussoir DTH IM
Pour amener la porte en position Ouvert / Fermé. Bouton d'arrêt séparé pour interruption du fonctionnement de la porte. Touche 1/2-Ouvert pour ouverture de la porte jusqu'à la position finale intermédiaire programmée. Avec serrure miniature pour désactiver la commande de motorisation. Aucune commande de la motorisation n'est plus possible (2 clés fournies dans le matériel livré).

Dimensions :
90 x 160 x 55 mm (L x H x P)
Indice de protection : IP 65

Pour les commandes :
300, 360, 460 R et commande intégrée WA 300 R S4



Bouton-poussoir DT 02
Ouverture et fermeture par une touche de commande, bouton d'arrêt séparé.

Dimensions :
75 x 145 x 70 mm (L x H x P)
Indice de protection : IP 65

Pour les commandes :
360, 445 R et 460 R



Bouton-poussoir DT 03
Pour la commande séparée des deux sens de déplacement, avec bouton d'arrêt séparé.

Dimensions :
75 x 180 x 70 mm (L x H x P).
Indice de protection : IP 65

Pour les commandes :
360, 445 R et 460 R



Bouton-poussoir DT 04
Pour la commande séparée des deux sens de déplacement, avec bouton d'arrêt séparé, ouverture totale ou partielle de la porte (par bouton séparé).

Dimensions :
75 x 225 x 70 mm (L x H x P).
Indice de protection : IP 65

Pour les commandes :
360 et 460 R



Bouton-poussoir DTN A 30
Pour la commande séparée des deux sens de déplacement. Le bouton d'arrêt à verrouillage reste enfoncé après activation afin d'exclure toute utilisation de l'installation par des personnes non autorisées. Toute nouvelle utilisation n'est alors possible qu'après déverrouillage du bouton d'arrêt à l'aide d'une clé (2 clés fournies dans le matériel livré).

Dimensions :
75 x 180 x 105 mm (L x H x P)
Indice de protection : IP 65

Pour les commandes :
360, 445 R et 460 R

* Fonction avec les commandes 300 et WA 300 R uniquement possible en combinaison avec UAP 1-300

Accessoires

Boutons-poussoirs, contacteurs à clé et potelets



Bouton-poussoir DTP 02
Ouverture ou fermeture par une touche de commande, bouton d'arrêt séparé et voyant de contrôle de service pour tension de commande. Verrouillable par demi-cylindre profilé (disponible comme accessoire).

Dimensions :
77 × 235 × 70 mm (L × H × P).
Indice de protection : IP 44

**Pour les commandes :
300, 360, 445 R, 460 R
et commande intégrée
WA 300 R S4**



Bouton-poussoir DTP 03
Pour la commande séparée des deux sens de déplacement, avec bouton d'arrêt séparé et voyant de contrôle de service pour tension de commande. Verrouillable par demi-cylindre profilé (disponible comme accessoire).

Dimensions :
77 × 270 × 70 mm (L × H × P).
Indice de protection : IP 44

**Pour les commandes :
300, 360, 445 R, 460 R
et commandes intégrées
WA 250 R S4, WA 300 R S4**



Interrupteur d'arrêt d'urgence DTN 10
Pour la mise hors service rapide de l'installation. Gros bouton à verrouillage, montage en applique.

Dimensions :
93 × 93 × 95 mm (L × H × P)
Indice de protection : IP 65

**Pour les commandes :
300, 360, 445 R, 460 R
et commandes intégrées
WA 250 R S4, WA 300 R S4**



Interrupteur d'arrêt d'urgence DTNG 10
Pour la mise hors service rapide de l'installation. Gros bouton-poussoir à verrouillage, montage en applique.

Dimensions :
93 × 93 × 95 mm (L × H × P)
Indice de protection : IP 65

**Pour les commandes :
300, 360, 445 R, 460 R
et commandes intégrées
WA 250 R S4, WA 300 R S4**

La fonction verrouillable permet la coupure de la tension de commande et la mise hors service des appareils de commande. Les demi-cylindres profilés sont exclus du matériel livré avec les boutons-poussoirs.



Contacteur à clé ESU 30 avec 3 clés

Exécution à encastrer. Fonction impulsion ou Ouvert / Fermé au choix. Dimensions du boîtier : 60 × 58 mm (d × P) Dimensions du cache : 90 × 100 mm (L × H) Découpe dans maçonnerie : 65 × 60 mm (d × P). Indice de protection : IP 54

Exécution en applique ESA 30 (non illustrée) Dimensions : 73 × 73 × 50 mm (L × H × P)



Contacteur à clé STAP 50 avec 3 clés

Exécution en applique Dimensions : 80 × 80 × 63 mm (L × H × P) Indice de protection : IP 54

Contacteur à clé STUP 50 avec 3 clés

Exécution à encastrer (non illustrée) Dimensions : 80 × 80 mm (L × H) Indice de protection : IP 54



Interrupteur à tirette ZT 2 avec câble

Ouverture et fermeture par impulsion. Dimensions : 60 × 90 × 55 mm (L × H × P). Longueur du câble de traction : 3,2 m Indice de protection : IP 65

Potence KA1 (non illustrée)
Saillie 1 680 – 3 080 mm, utilisable avec ZT 2



Potelets

Avec socle à visser pour montage au sol, surface en aluminium blanc RAL 9006, tube 90 × 90 mm, également disponible en version à sceller

Potelet STN 1

Pour le logement d'1 appareil de commande en surface, hauteur 1 050 mm

Potelet STN 1-1

Pour le logement de 2 appareils de commande ou d'1 appareil de commande et 1 feu de signalisation, hauteur 1 200 mm

**Pour appareils de commande :
CTR 1b-1, CTR 3b-1, CTV 3-1,
CTP 3-1, TTR 1 000-1, FL 150,
STUP 50, HLA 1, feu de
signalisation LED Duo
rouge / vert**

Accessoires

Claviers à code et récepteurs Bluetooth



Claviers à code CTR 1b-1 et CTR 3b-1

Pour 1 (CTR 1b-1) ou 3 (CTR 3b-1) fonction(s), avec touches rétroéclairées

Dimensions :
80 × 80 × 15 mm (L × H × P)



Clavier à code CTV 3-1

Pour 3 fonctions, avec touches en métal particulièrement robustes.

Dimensions :
80 × 80 × 15 mm (L × H × P)



Clavier à code CTP 3

Pour 3 fonctions, avec inscription rétroéclairée et surface tactile.

Dimensions :
80 × 80 × 15 mm (L × H × P)



Boîtier décodeur

Pour claviers à code CTR 1b-1, CTR 3b-1, CTV 3-1 et CTP 3

Dimensions :
140 × 130 × 50 mm (L × H × P)
Puissance de commutation :
2,5 A / 30 V CC
500 W / 250 V CA



Lecteur d'empreinte digitale FL 150

Pour 2 fonctions
Enregistrement de 150 empreintes digitales maximum

Dimensions :
80 × 80 × 13 mm (L × H × P).
Boîtier décodeur :
70 × 275 × 50 mm (L × H × P).
Puissance de commutation :
2,0 A / 30 V CC



Radar détecteur de mouvement RBM 2

Pour impulsion Ouvert avec reconnaissance directionnelle.
Hauteur de montage max. : 6 m

Dimensions :
155 × 132 × 58 mm (L × H × P)
Charge sur les contacts max. :
24 CA / CC, 1 A (charge ohmique)
Indice de protection : IP 65

Télécommande pour radar détecteur de mouvement en option



Clavier transpondeur TTR 1 000-1

Pour 1 fonction, par clé transpondeur ou carte transpondeur, jusqu'à 1 000 clés ou cartes mémorisables

Dimensions :
80 × 80 × 15 mm (L × H × P).
Boîtier décodeur :
140 × 130 × 50 mm (L × H × P)
Puissance de commutation : 2,5 A / 30 V CC
500 W / 250 V CA



Récepteur Bluetooth HET-BLE

Pour un fonctionnement via l'application BlueSecur Hörmann, commande par impulsions des portes sectionnelles industrielles

Dimensions :
110 × 45 × 40 mm (L × H × P).



UAP 1-300

Pour WA 300 R S4 ou commande 300
Numérotation d'impulsion, fonction Ouverture partielle, signal de fins de course et raccordement de feu de signalisation. Avec câble de connexion de 2 m.

Dimensions :
150 × 70 × 52 mm (L × H × P)
Puissance de commutation max. :
30 V CC / 2,5 A (charge ohmique)
250 V CA / 500 W (charge ohmique)
Indice de protection : IP 65



HOR 1-300

Pour WA 250 R S4, WA 300 R S4 ou commande 300
Pour commande d'un signal de fins de course ou de feux de signalisation. Avec câble d'alimentation de 2 m.

Dimensions :
110 × 45 × 40 mm (L × H × P).
Puissance de commutation max. :
30 V CC / 2,5 A (charge ohmique)
250 V CA / 500 W (charge ohmique)
Indice de protection : IP 44

Disponible en option pour pose sur la commande à boutons-poussoirs 300 U (non illustré).

Accessoires

Cellules photoélectriques, barrières photoélectriques



Cellule photoélectrique à réflecteur RL 50 / RL 300

Cellule photoélectrique à réflecteur avec module émetteur / récepteur et réflecteur

La cellule photoélectrique est testée par la commande à chaque mouvement descendant.

Raccordement par câble de connexion (RL 50, longueur 2 m) ou par câble à 2 fils (RL 300, longueur 10 m).

Dimensions : 45 × 86 × 39 mm (L × H × P)

Indice de protection : IP 65

Réflecteur jusqu'à 8 m de portée (standard) : 30 × 60 mm (L × H), réflecteur jusqu'à 12 m de portée (non illustré) : 80 mm de diamètre

En option : capot de protection anti-intempéries (non illustré), revêtement antibuée

Cellule photoélectrique à faisceau unique EL 51

Cellule photoélectrique avec émetteur et récepteur séparés

La cellule photoélectrique est testée par la commande à chaque mouvement descendant.

Raccordement par câble de connexion.

Portée max. 8,0 m

Dimensions avec équerre de montage :

45 × 85 × 31 mm (L × H × P).

Indice de protection : IP 65,

En option : capot de protection anti-intempéries (non illustré)

Barrière photoélectrique HLG-V comme protection en amont

La barrière photoélectrique surveille également le niveau bas de la porte jusqu'à une hauteur de 2 500 mm. Le montage est possible aussi bien sur la façade extérieure que dans le jour ou sur le rail de guidage. En option, la barrière HLG-V peut également être intégrée au set de potelets STL en aluminium anodisé résistant aux intempéries.

Portée max. : 10 m

Indice de protection : IP 65

Température de service : de -20 °C à +60 °C

Résolution : < 50 mm (au-dessous de 500 mm) ; < 200 mm (au-dessus de 500 mm)

Sécurité accrue par technologie à rayons obliques

Possibilité d'alignement simple.

Câbles de raccordement fournis.



Montage dans le jour



Montage sur le rail de guidage

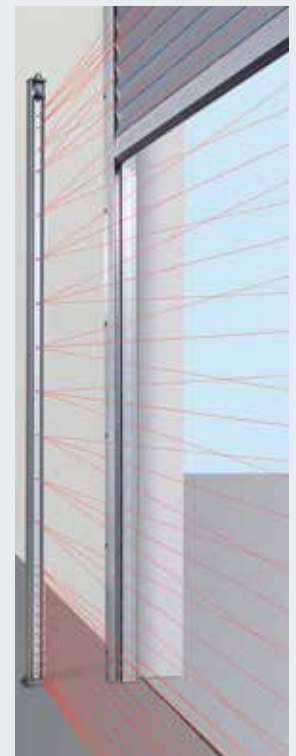

Montage avec set de potelets STL

Accessoires

Unités de connexion et feux de signalisation à LED



Platine multifonction pour pose dans boîtier existant ou, en option, dans boîtier d'extension séparé (ill.)

Signal de fins de course, impulsion d'effacement, signalisation centralisée de panne, unité d'extension pour commandes 360, 445 R, 460 R

Dimensions du boîtier supplémentaire :
202 × 164 × 130 mm (L × H × P).
Indice de protection : IP 65

En option, une platine peut être intégrée à la commande.



Horloge hebdomadaire numérique dans boîtier supplémentaire séparé

La minuterie peut enclencher ou couper des appareils de commande via un contact sec. Unité d'extension pour commandes 360, 445 R, 460 R (sans boîtier supplémentaire, pour pose dans boîtier existant)
Puissance de commutation : 230 V CA, 2,5 A / 500 W.
Réglage heure d'été / heure d'hiver
Commutation manuelle : service automatique, présélection Marche continue / Arrêt continu.

Dimensions du boîtier supplémentaire :
202 × 164 × 130 mm (L × H × P).
Indice de protection : IP 65



Unité de connexion mode été / hiver dans boîtier supplémentaire

Fonction pour ouverture de rideau complète et position finale intermédiaire librement programmable, unité d'extension pour commandes 360, 445 R, 460 R

Dimensions du boîtier supplémentaire :
202 × 164 × 130 mm (L × H × P).
Indice de protection : IP 65



Boucle d'induction DI 1 dans boîtier supplémentaire séparé

Convient à une boucle d'induction, détecteur muni d'un contact de fermeture et d'un inverseur

Boucle d'induction DI 2 (non illustrée) dans boîtier supplémentaire séparé

Convient à deux boucles d'induction séparées, détecteur avec deux contacts de fermeture en contact sec, réglable sur impulsion ou contact continu. Possibilité de reconnaissance directionnelle

Dimensions du boîtier supplémentaire :
202 × 164 × 130 mm (L × H × P).
Puissance de commutation :
DI 1 : basse tension 2 A, 125 V A / 60 W
DI 2 : 250 V CA, 4 A, 1 000 VA (charge ohmique CA)
Livrée sans câble de boucle.

Câble de boucle pour boucle d'induction : rouleau de 50 m
Identification de câble SIAF, section : 1,5 mm²
Couleur : brun



Feux de signalisation avec éclairage à LED clair et longue durée



Raccordement de feu de signalisation pour pose dans un boîtier existant ou dans un boîtier d'extension séparé (ill.) disponible en option

Avec 2 feux de signalisation à LED TL40S ye **2**
Unité d'extension pour commandes 360, 445 R et 460 R, avec raccordement de feu de signalisation pour avertissement optique pendant le mouvement de rideau (horloge hebdomadaire disponible en option pour commandes 360, 445 R et 460 R). Possibilités d'application : avertissement de déplacement (pour 360, 445 R, 460 R), fermeture automatique (pour 360, 460 R).

Au terme du temps de maintien en position ouverte réglé (0 à 480 s), les feux de signalisation clignotent pendant le temps d'avertissement réglé (0 à 70 s).

Dimensions du boîtier supplémentaire : 202 x 164 x 130 mm (L x H x P).
Charge sur les contacts : 250 V CA ; 2,5 A / 500 W,
indice de protection : IP 65

Régulation du trafic dans boîtier supplémentaire séparé (460 R) ou pour pose dans boîtier existant (360)

Avec 2 feux de signalisation à LED TL40S rd / gn **4**
ou 2 feux de signalisation à LED TL40S rd / ye* / gn **5**
Unité d'extension pour commandes 360 et 460 R avec raccordement de feu de signalisation pour avertissement optique pour la régulation des entrées et sorties (horloge hebdomadaire en option),
durée de la phase verte : réglable de 0 à 480 s
Durée de la phase d'attente : réglable de 0 à 70 s

Dimensions du boîtier supplémentaire : 202 x 164 x 130 mm (L x H x P).
Charge sur les contacts : 250 V CA ; 2,5 A / 500 W,
indice de protection : IP 65

* Le jaune n'est pas nécessaire pour la régulation du trafic



1
Feu de signalisation à LED TL40S rd
A 1 feu rouge
(230 V / 50 Hz)

Dimensions des feux :
180 x 250 x 290 mm
(L x H x P)

2
Feu de signalisation à LED TL40S ye
A 1 feu jaune
(230 V / 50 Hz)

Dimensions des feux :
180 x 250 x 290 mm
(L x H x P)

3
Feu de signalisation à LED TL40S gn
A 1 feu vert (230 V / 50 Hz)

Dimensions des feux :
180 x 250 x 290 mm
(L x H x P)

4
Feu de signalisation à LED TL40S rd / gn
A 2 feux rouge / vert
(230 V / 50 Hz)

Dimensions des feux :
180 x 410 x 290 mm
(L x H x P)

5
Feu de signalisation à LED TL40S rd / ye / gn
// NOUVEAU
A 1 feu rouge / jaune / vert
(24 V CC)

Dimensions des feux :
180 x 250 x 290 mm
(L x H x P)

Caractéristiques de performance

● = Standard
○ = En option

		Rideau à lames SB			Grille à enroulement SB HG-L
		Decotherm	HR 120		
			S	A	
Charge au vent EN 12424	Classe 2 jusqu'à une largeur de rideau / grille en mm	5 000	5 000	4 000	–
	Charges au vent plus élevées sur demande	–	–	–	–
	Crochets anti-tempête	●	●	●	–
Etanchéité à l'eau EN 12425		0	0	0	0
Isolation thermique	Annexe B EN 12428 Section isolée (U = W/(m²·K))	3,9	–	–	–
	Rideau 4 x 4 m, monté (U = W/(m²·K))	4,1	–	–	–
Insonorisation	Rideau / Grille 3,5 x 2 m, monté(e) (R _w = dB)	18	–	–	–
Dimensions de porte	Largeur max. mm	5 000	5 000	4 000	6 000
	Hauteur max. mm	4 500	4 500	4 000	4 500
Encombrement	Voir données techniques				
Matériau du tablier	Acier à simple paroi	–	–	–	–
	Acier à double paroi	●	–	–	–
	Aluminium à simple paroi	–	●	●	●
	Aluminium à double paroi	–	–	–	–
Surface du tablier	Acier galvanisé	●	–	–	–
	Acier galvanisé, avec revêtement en RAL 9002	○	–	–	–
	Acier galvanisé, avec revêtement en RAL 9006	○	–	–	–
	Acier galvanisé, avec revêtement en RAL au choix	○	–	–	–
	Aluminium laminé à froid	–	●	●	–
	Aluminium à motif Stucco	–	–	–	–
	Aluminium, avec revêtement en RAL 9002	–	○	○	○
	Aluminium, avec revêtement en RAL 9006	–	○	○	○
	Aluminium, avec laquage en RAL au choix	–	○	–	○
	Aluminium anodisé E6 / EV 1	–	–	–	○
	Aluminium brut de presse	–	–	–	●
Poids propre du tablier	kg/m² env.	10,3	6,0	5,5	6,5
Portillon indépendant	Assorti au rideau/à la grille	○	○	○	○
Vitrage	Disposition standard	○	○	–	–
	Disposition logistique	○	○	–	–
Joint	Continus sur 4 côtés	○	○	–	–
Sécurité anti-effraction	CR 2 DIN V ENV 1 627:1 999	–	–	–	–
	Dispositif anti-arrachement	●	●	●	●
	Verrouillage intérieur	○	○	○	○
	Verrouillage intérieur et extérieur	○	○	○	○
Equipements de sécurité	Sécurité anti-pincement	●	●	●	–
	Protection latérale	○	○	○	○
	Sécurité parachute	●	●	●	●
Possibilités de fixation	Béton	●	●	●	●
	Acier	●	●	●	●
	Maçonnerie	●	●	●	●
	Bois	●	●	●	●

* Rideau / Grille 4 x 2,4 m, monté(e)

	Rideau à lames / Grille à enroulement TGT		Rideau à lames DD			Grille à enroulement DD		
	Decotherm	HG-L	Decotherm	HR 120		HG-V	HG-S	HG-L
	S		S	A	aero			
	5 000	-	12 000	7 500	4 500	-	-	-
	-	-	○	○	-	-	-	-
	●	●	●	●	●	-	-	-
	0	0	0	0	0	0	0	0
	3,9	-	3,9	-	-	-	-	-
	4,2*	-	4,1	-	-	-	-	-
	18	-	18	-	-	-	-	-
	5 000	6 000	12 000	12 000	12 000	12 000	12 000	9 000
	2 400	2 400	9 000	8 000	8 000	8 000	8 000	5 500
	-	-	-	-	-	-	●	-
	●	-	●	-	-	-	-	-
	-	●	-	●	●	●	-	●
	-	-	-	-	-	-	-	-
	●	-	●	-	-	-	●	-
	○	-	○	-	-	-	-	-
	○	-	○	-	-	-	-	-
	○	-	○	-	-	-	○	-
	-	-	-	●	●	●	-	-
	-	-	-	-	-	-	-	-
	-	○	-	○	○	-	-	-
	-	○	-	○	○	-	-	-
	-	○	-	○	-	-	-	○
	-	○	-	-	-	-	-	○
	-	●	-	-	-	-	-	●
	10,3	6,5	10,3	6,0	5,5	7,5	15	6,5
	○	○	○	○	○	○	○	○
	○	-	○	○	-	-	-	-
	○	-	○	○	-	-	-	-
	○	-	●	●	-	-	-	-
	-	-	-	-	-	-	-	-
	●	●	●	●	-	●	●	●
	○	○	○	○	○	○	○	○
	○	○	○	○	○	○	○	○
	●	-	●	●	●	-	-	-
	○	○	○	○	○	○	○	○
	●	●	●	●	●	●	●	●
	●	●	●	●	●	●	●	●
	●	●	●	●	●	●	●	●
	●	●	●	●	●	●	●	●

Gamme de produits Hörmann

Un fabricant unique pour tous vos projets de construction



Service rapide pour la révision, la maintenance et la réparation

Grâce à notre vaste réseau, vous trouverez toujours un service après-vente proche de vous et assurant une intervention rapide et efficace.

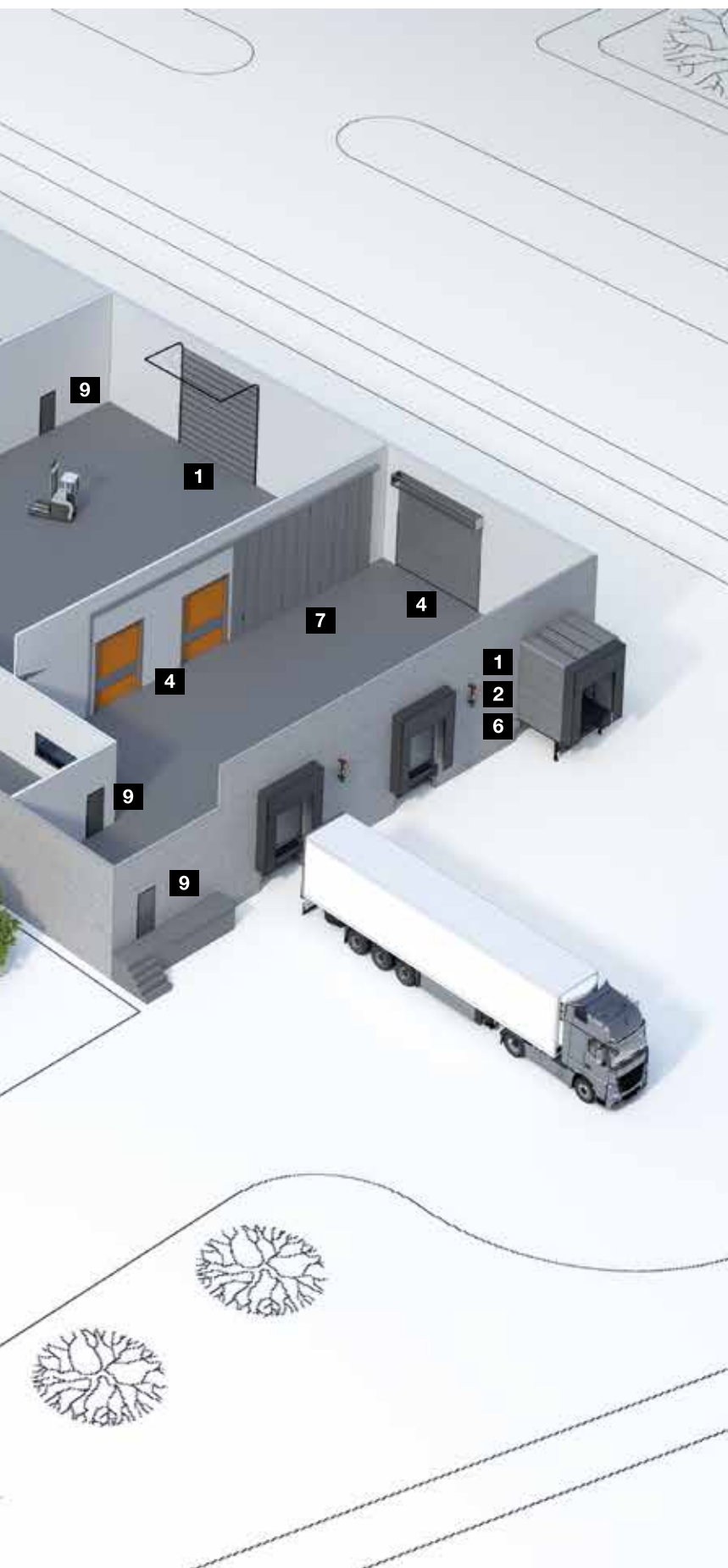

1 Portes sectionnelles



2 Rideaux à lames
et grilles à enroulement



3 Fermetures de magasin



4 Portes rapides



5 Portes pliantes rapides



6 Equipements de quai



7 Portes coulissantes
en acier et acier inoxydable*



8 Rideaux coupe-feu



9 Portes spéciales en acier
et acier inoxydable



10 Huisseries en acier avec portes
de fonction en bois Schörghuber



11 Portes spéciales
à châssis tubulaire



12 Portes coulissantes motorisées



13 Châssis vitrés



14 Portes de garage collectif



15 Bornes et blocages du passage



16 Systèmes de barrières
et de caisses

* Sous réserve de disponibilité des certifications selon réglementations nationales spécifiques.

Hörmann : l'assurance de la qualité



Hörmann KG Amshausen, Allemagne



Hörmann KG Antriebstechnik, Allemagne



Hörmann KG Brandis, Allemagne



Hörmann KG Brockhagen, Allemagne



Hörmann KG Dissen, Allemagne



Hörmann KG Eckelhausen, Allemagne



Hörmann KG Freisen, Allemagne



Hörmann KG Ichtshausen, Allemagne



Hörmann KG Werne, Allemagne



Hörmann Alkmaar B.V., Pays-Bas



Hörmann Legnica Sp. z o.o., Pologne



Hörmann Beijing, Chine



Hörmann Tianjin, Chine



Hörmann LLC, Montgomery IL, USA



Hörmann Flexon LLC, Burgettstown PA, USA



Shakti Hörmann Pvt. Ltd., Inde

En tant que seul fabricant complet sur le marché international, le groupe Hörmann propose une large gamme d'éléments de construction, provenant d'une seule source. Ils sont fabriqués dans des usines spécialisées suivant les procédés de fabrication à la pointe de la technique. Grâce au réseau européen de vente et de service, orienté vers le client et la présence sur le marché aux Etats-Unis et en Asie, Hörmann se positionne comme votre partenaire international performant pour tous les éléments de construction. Hörmann, l'assurance de la qualité.

PORTES DE GARAGE
MOTORISATIONS
PORTES INDUSTRIELLES
EQUIPEMENTS DE QUAI
BLOCS-PORTES
HUISSERIES

HÖRMANN